



**CIDADE DE
SÃO PAULO**
SUBPREFEITURAS

DEPARTAMENTO DE ABASTECIMENTO

CONCORRÊNCIA PÚBLICA SMSUB/ABAST N° 09/2020

ANEXO VIII

CROQUIS DOS BOXES

LOTE I – SACOLÃO MUNICIPAL FREGUESIA DO Ó

Item 01 - BOX 01 – 21,70 M² - Ramo de Atividade: PASTELARIA

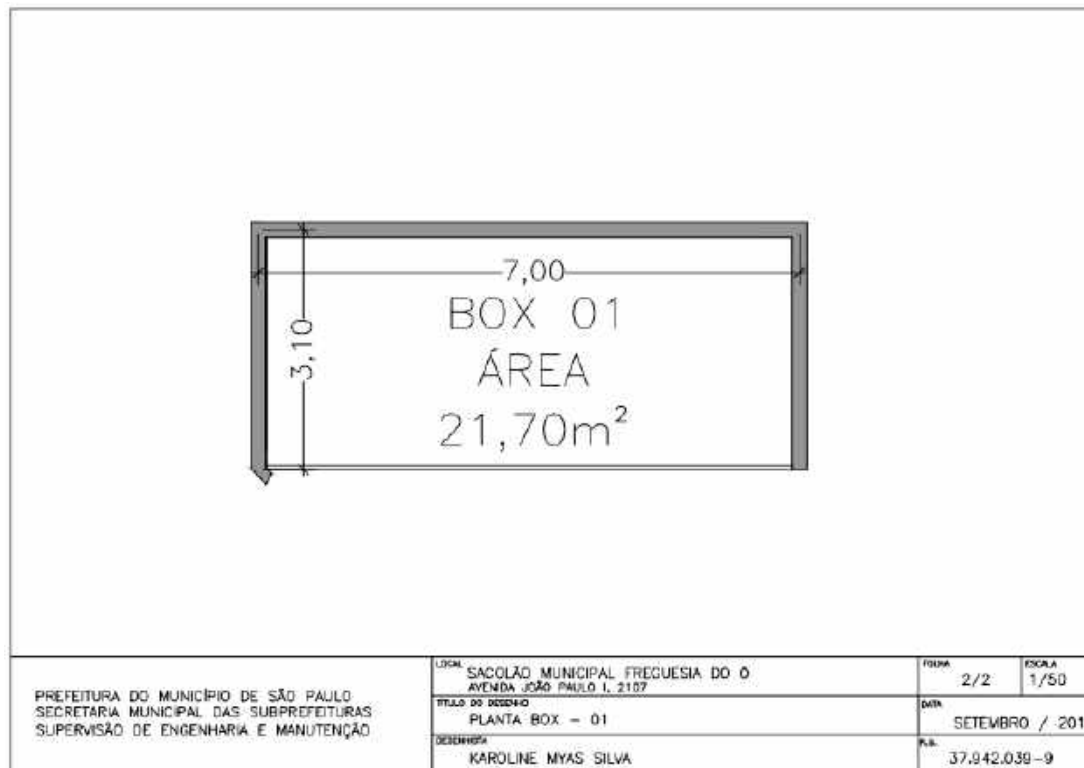



**CIDADE DE
SÃO PAULO**
SUBPREFEITURAS

DEPARTAMENTO DE ABASTECIMENTO

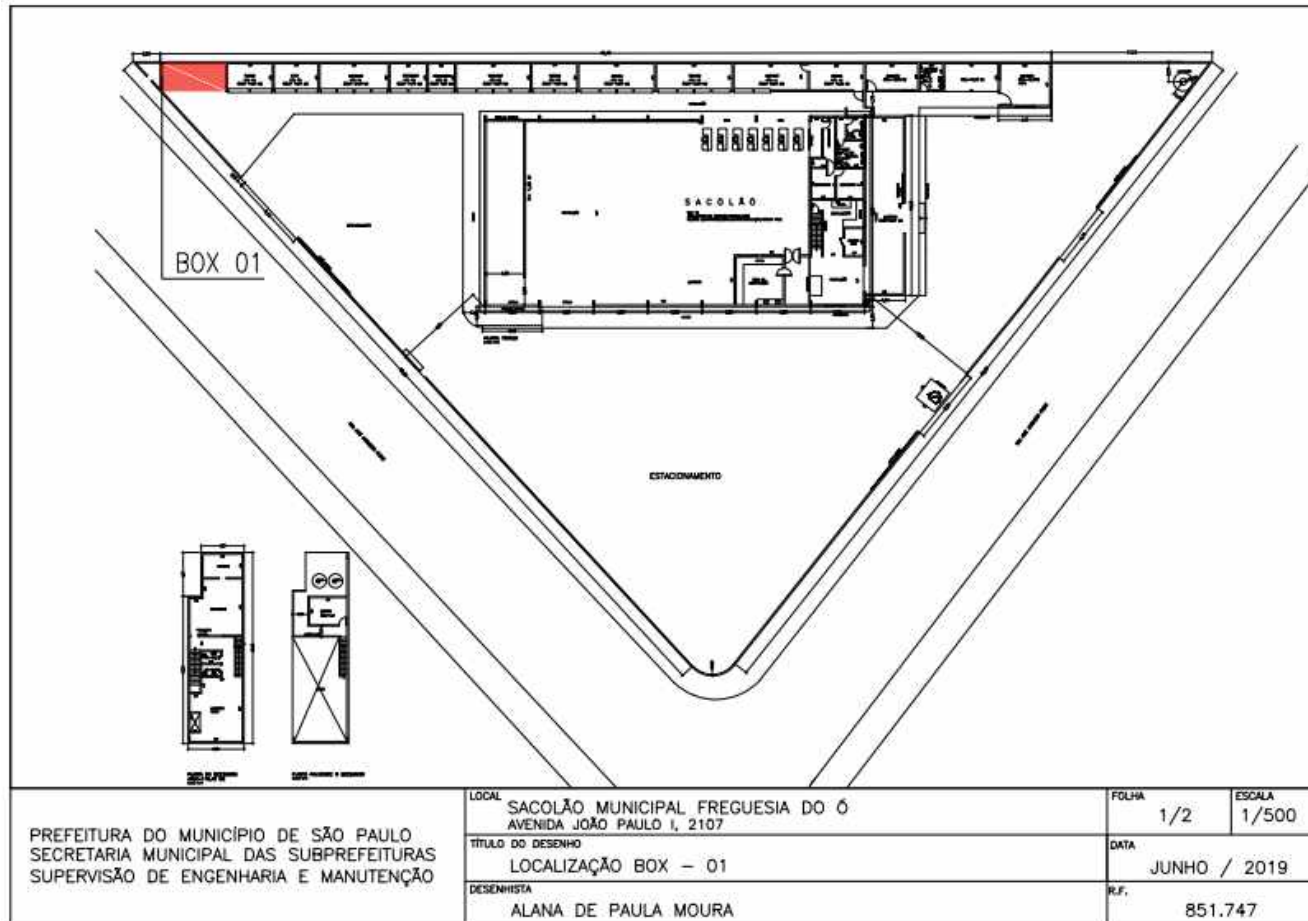



**CIDADE DE
SÃO PAULO**
SUBPREFEITURAS

DEPARTAMENTO DE ABASTECIMENTO

LOTE I – SACOLÃO MUNICIPAL FREGUESIA DO Ó

Item 02 - BOX 07 – 25,11 M² - Ramo de Atividade: HORTIFRUTICOLA

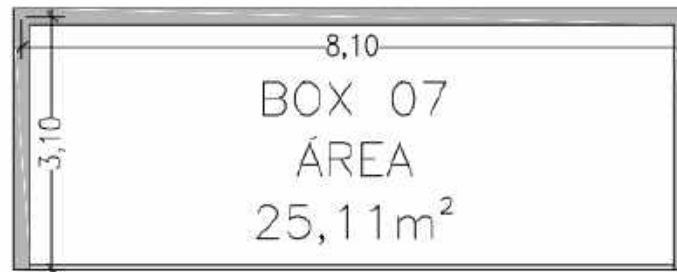

PREFEITURA DO MUNICÍPIO DE SÃO PAULO SECRETARIA MUNICIPAL DAS SUBPREFEITURAS SUPERVISÃO DE ENGENHARIA E MANUTENÇÃO	LOCAL	SACOLÃO MUNICIPAL FREGUESIA DO Ó AVENIDA JOÃO PAULO I, 2107	FOLHA	2/2	ESCALA	1/50
	TÍTULO DO DESENHO	PLANTA BOX – 07	DATA	JUNHO / 2019		
	DESENHISTA	ALANA DE PAULA MOURA	CPF	851.747		



**CIDADE DE
SÃO PAULO**
SUBPREFEITURAS

DEPARTAMENTO DE ABASTECIMENTO

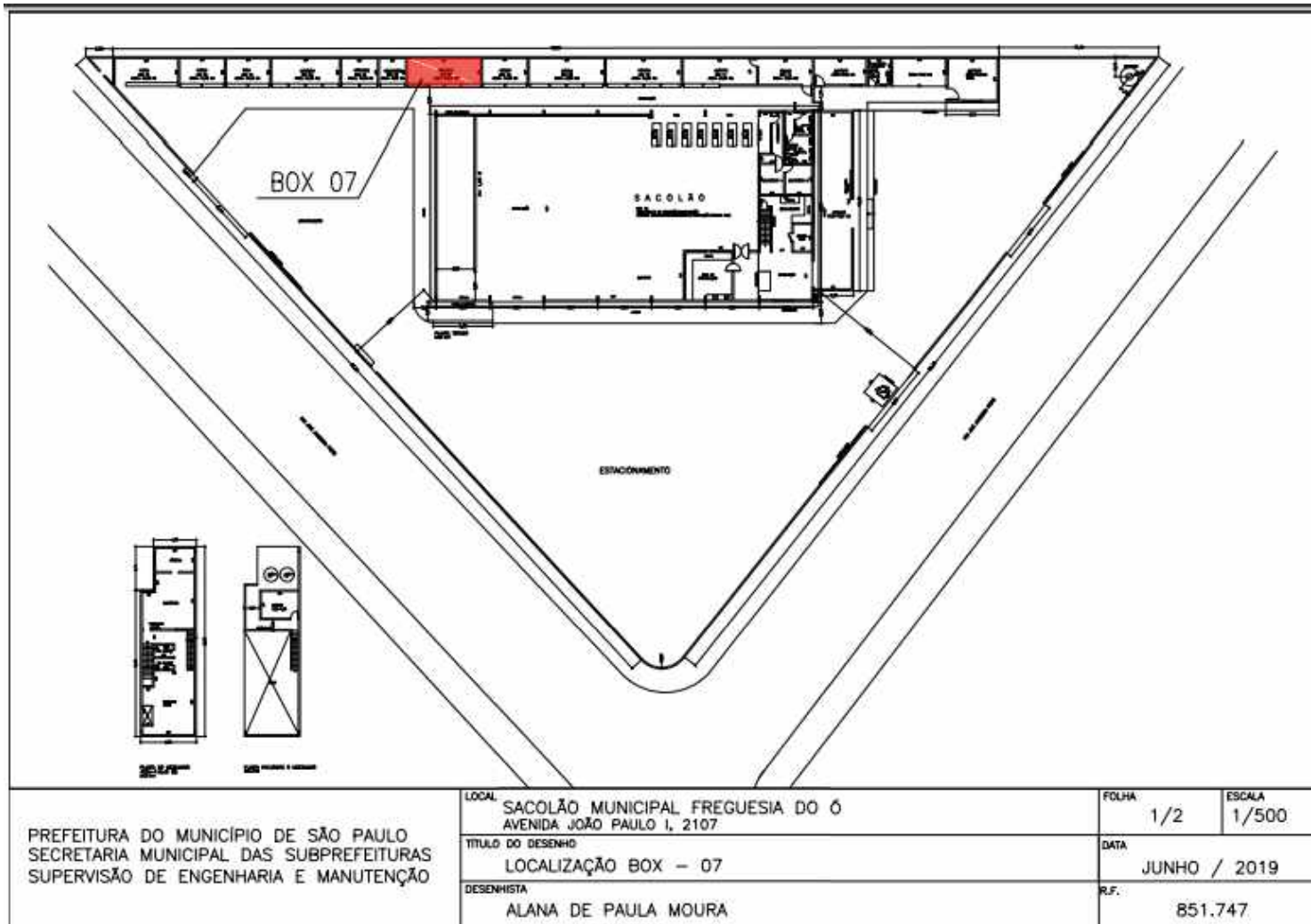

PREFEITURA DO MUNICÍPIO DE SÃO PAULO
SECRETARIA MUNICIPAL DAS SUBPREFEITURAS
SUPERVISÃO DE ENGENHARIA E MANUTENÇÃO

LOCAL
SACOLÃO MUNICIPAL FREGUESIA DO Ó
AVENIDA JOÃO PAULO I, 2107

TÍTULO DO DESENHO
LOCALIZAÇÃO BOX - 07

DESENHISTA
ALANA DE PAULA MOURA

FOLHA
1/2

ESCALA
1/500

DATA
JUNHO / 2019

R.F.
851.747



**CIDADE DE
SÃO PAULO**
SUBPREFEITURAS

DEPARTAMENTO DE ABASTECIMENTO

LOTE I – SACOLÃO MUNICIPAL FREGUESIA DO Ó

Item 03 - BOX 08 – 15.50 M² - Ramo de Atividade: MULTIORGÂNICOS

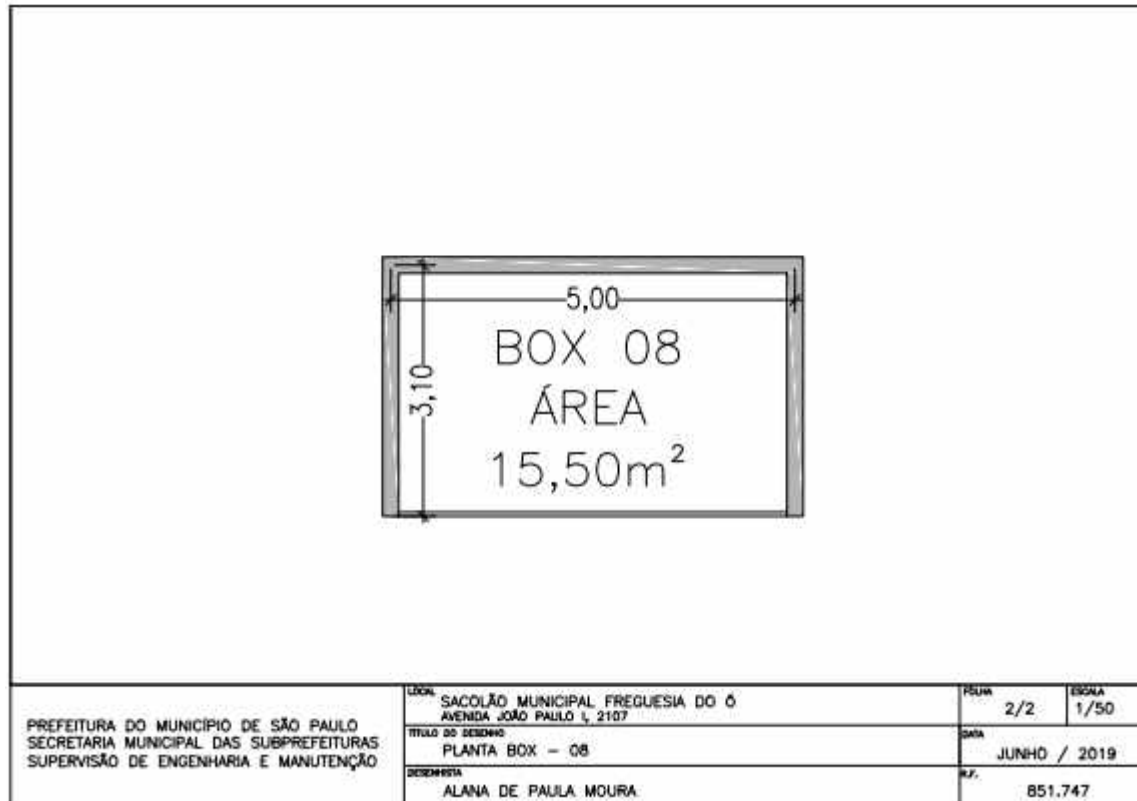



**CIDADE DE
SÃO PAULO**
SUBPREFEITURAS

DEPARTAMENTO DE ABASTECIMENTO

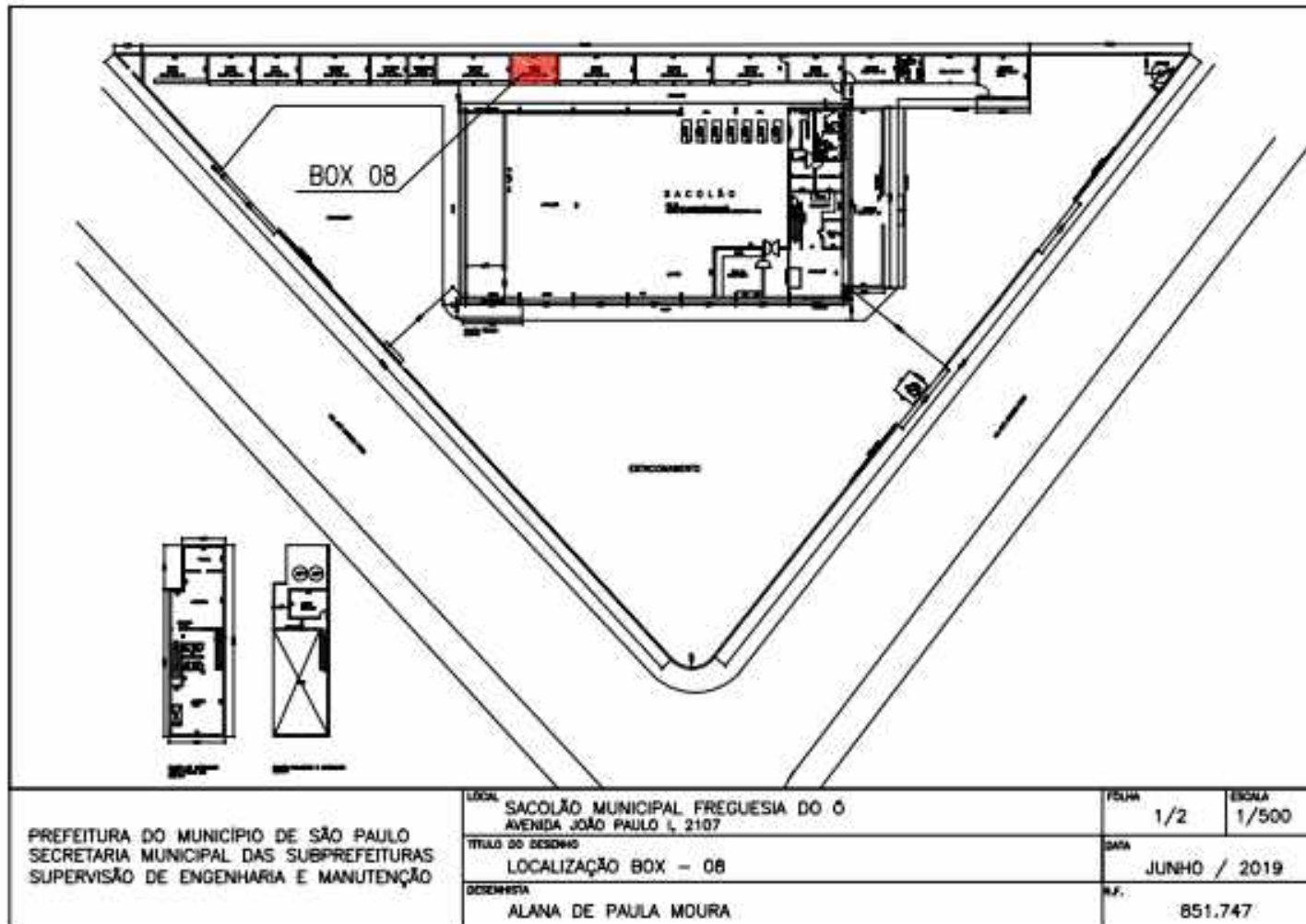



**CIDADE DE
SÃO PAULO**
SUBPREFEITURAS

DEPARTAMENTO DE ABASTECIMENTO

LOTE II – SACOLÃO MUNICIPAL BELA VISTA

Item 01 - BOX 02 – 16,32 M² - Ramo de Atividade: LANCHONETE

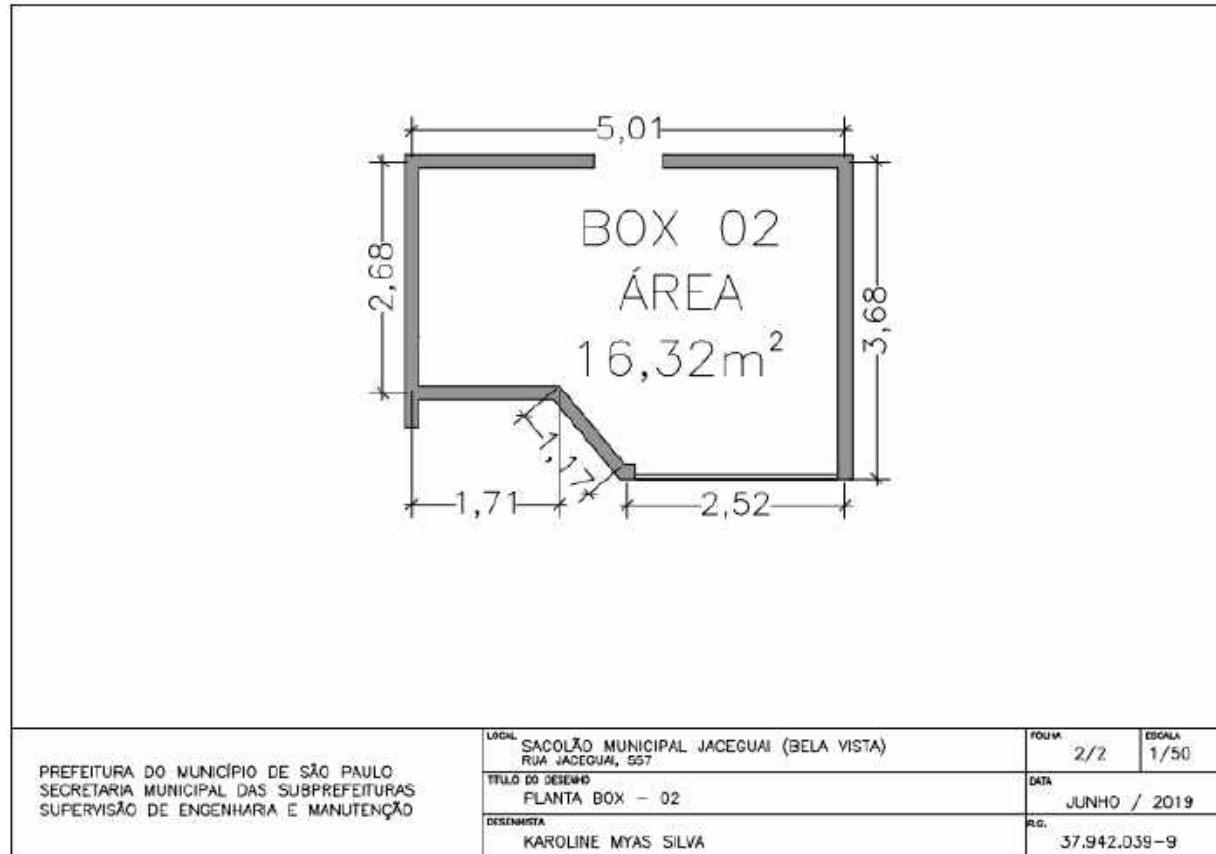



**CIDADE DE
SÃO PAULO**
SUBPREFEITURAS

DEPARTAMENTO DE ABASTECIMENTO

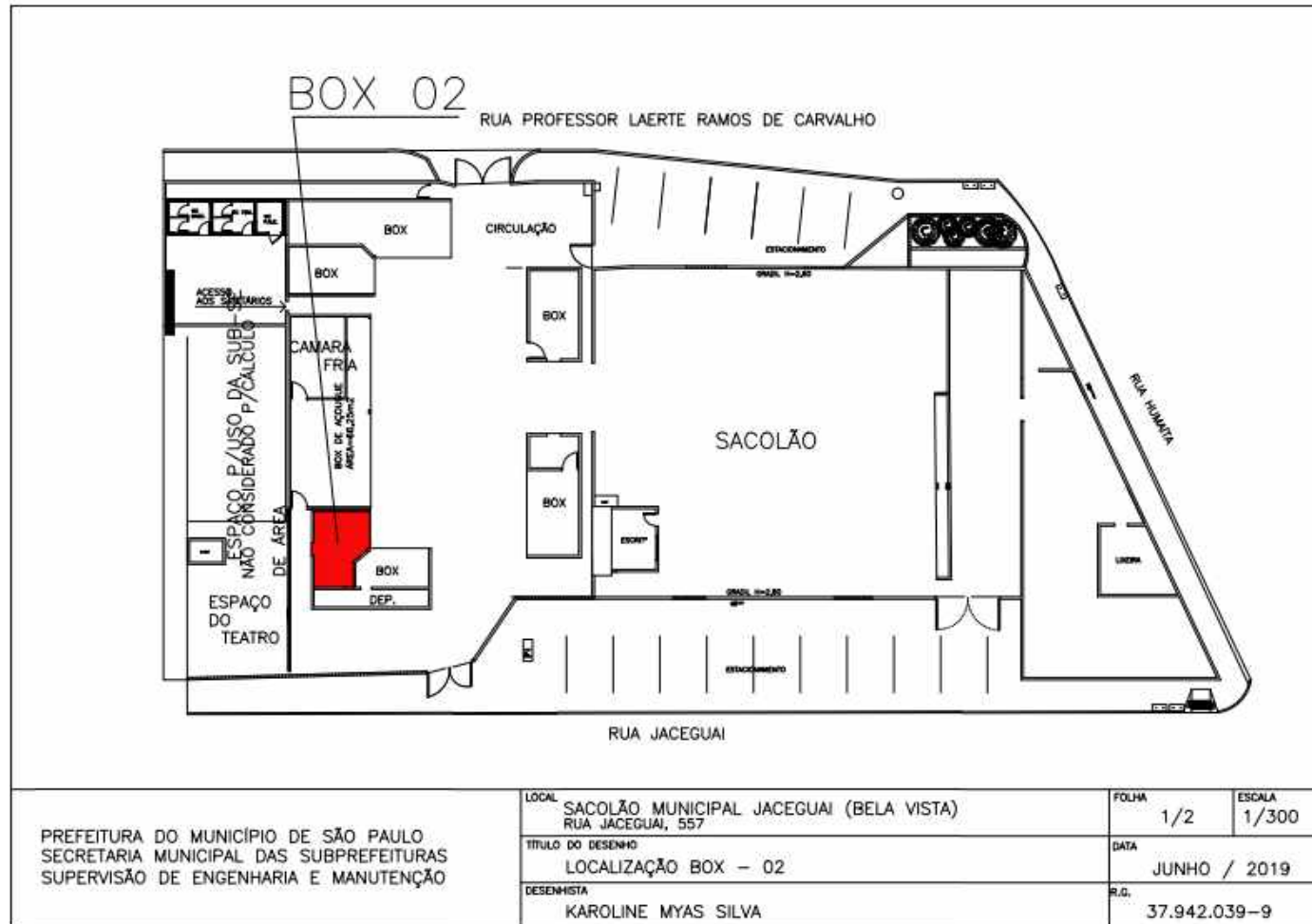



**CIDADE DE
SÃO PAULO**
SUBPREFEITURAS

DEPARTAMENTO DE ABASTECIMENTO

LOTE II – SACOLÃO MUNICIPAL BELA VISTA

Item 02 - BOX 05 – 17,39 M² - Ramo de Atividade: BAZAR E ARMARINHOS

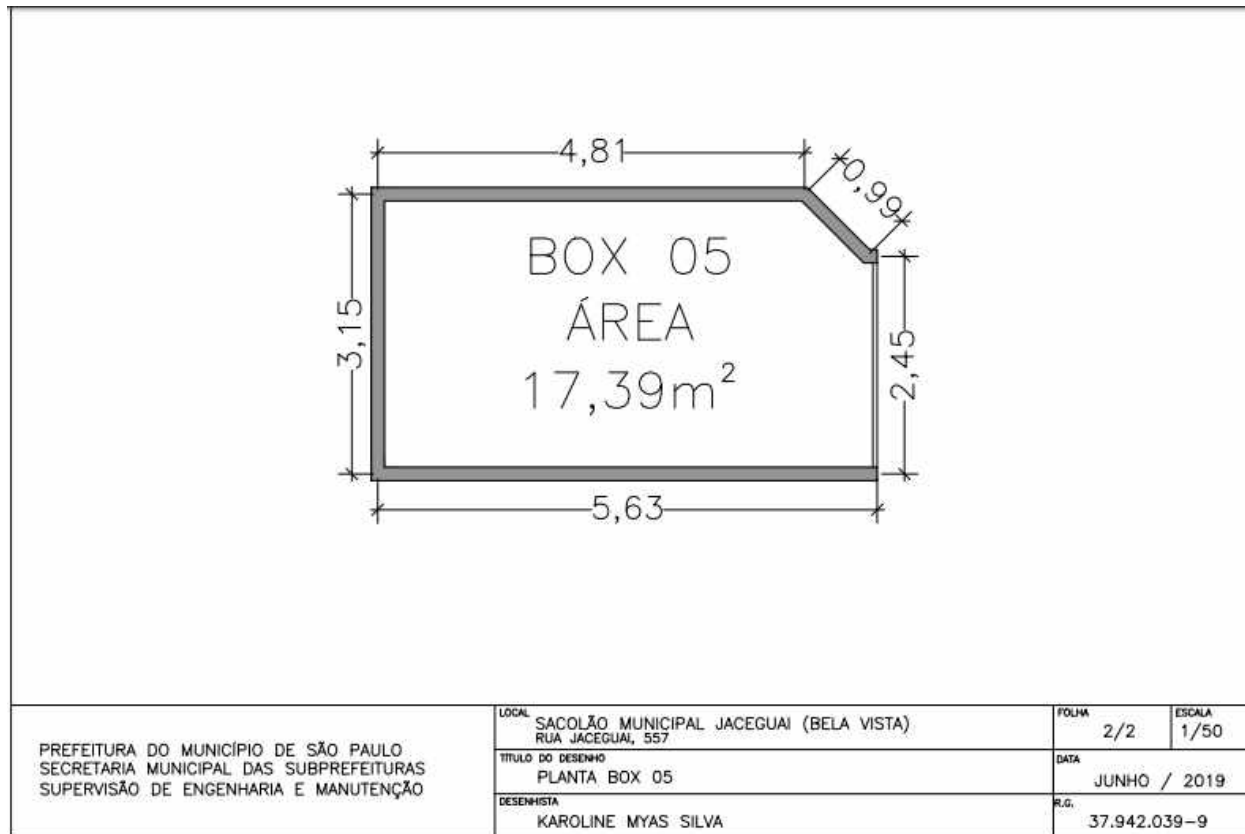



**CIDADE DE
SÃO PAULO**
SUBPREFEITURAS

DEPARTAMENTO DE ABASTECIMENTO

LOTE II – SACOLÃO MUNICIPAL BELA VISTA

Item 03 - BOX 21 – 20,66 M² - Ramo de Atividade: MULTIORGANICOS

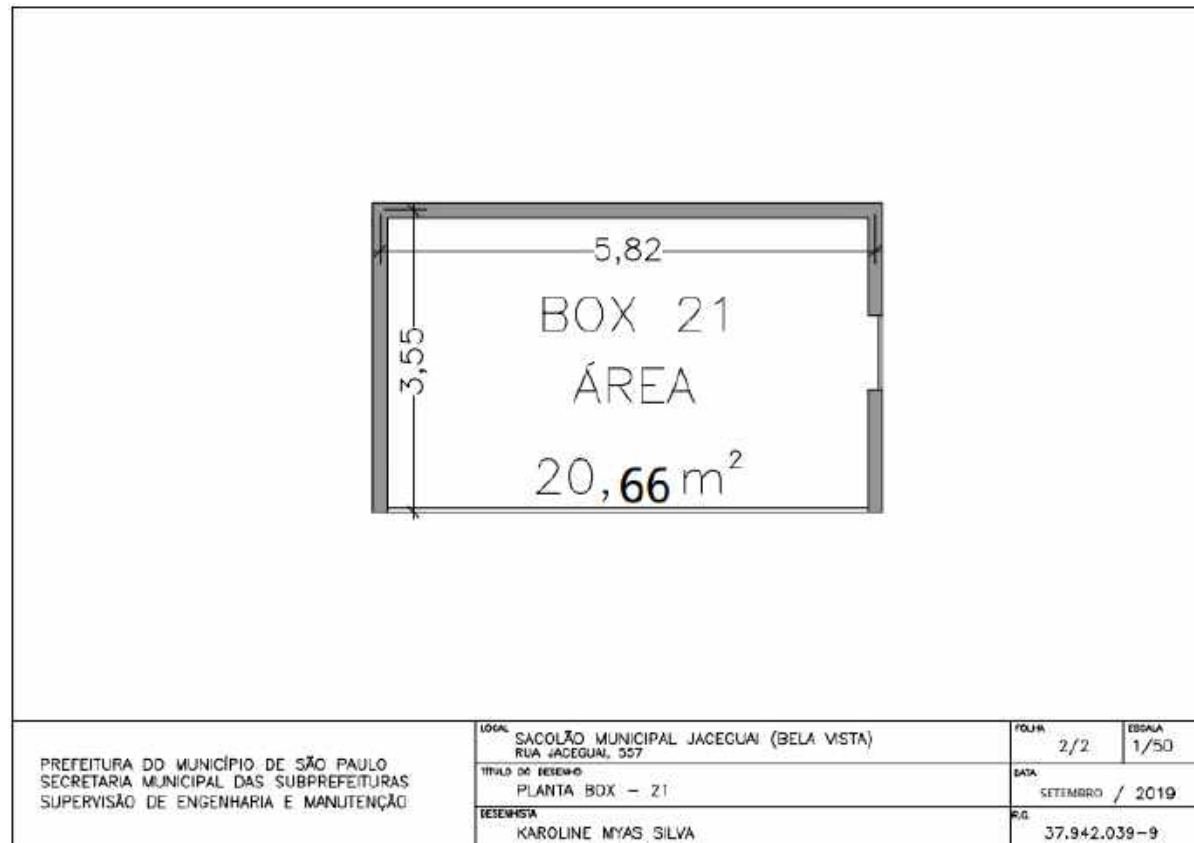



**CIDADE DE
SÃO PAULO**
SUBPREFEITURAS

DEPARTAMENTO DE ABASTECIMENTO

LOTE III – SACOLÃO MUNICIPAL BRIGADEIRO

Item 01 - BOX 03 – 22,36 M² - Ramo de Atividade: ROTISSERIA

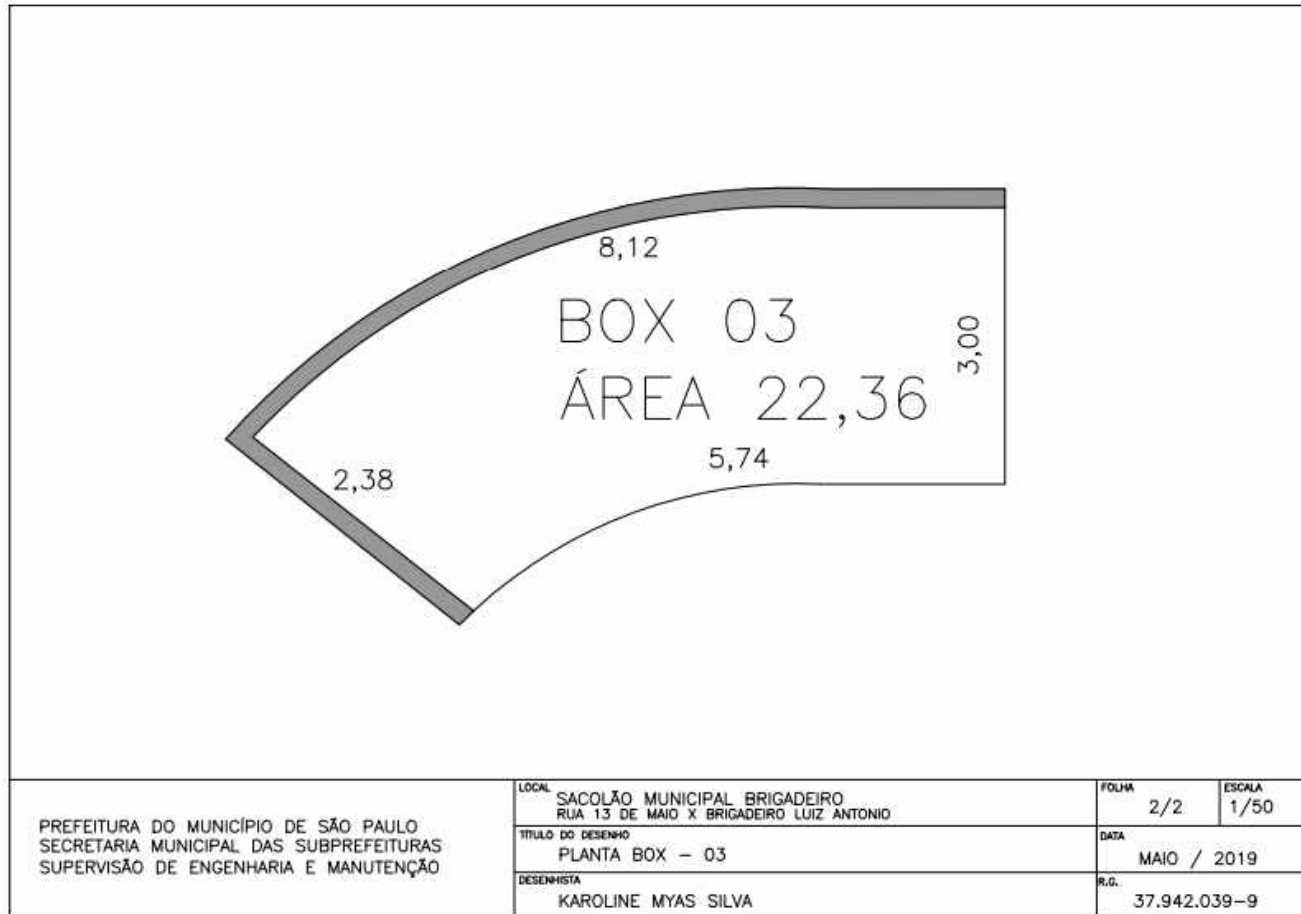



**CIDADE DE
SÃO PAULO**
SUBPREFEITURAS

DEPARTAMENTO DE ABASTECIMENTO

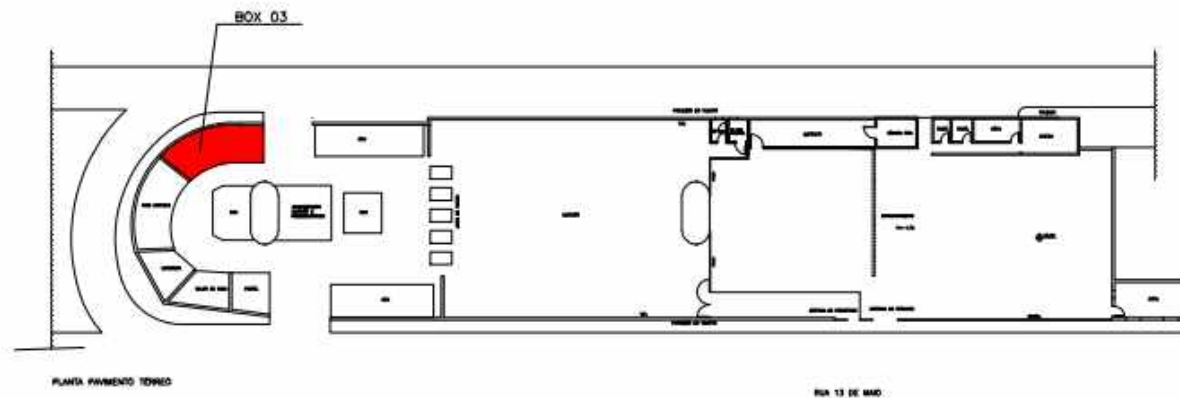

PREFEITURA DO MUNICÍPIO DE SÃO PAULO SECRETARIA MUNICIPAL DAS SUBPREFEITURAS SUPERVISÃO DE ENGENHARIA E MANUTENÇÃO	LOCAL	SACOLÃO MUNICIPAL BRIGADEIRO RUA 13 DE MAIO X BRIGADEIRO LUIZ ANTONIO	FOLHA	1/2	ESCALA	1/50
	TÍTULO DO DESENHO	LOCALIZAÇÃO BOX - 03	DATA	MAIO / 2019		
	DESENHISTA	KAROLINE MYAS SILVA	R.G.	37.942.039-9		



**CIDADE DE
SÃO PAULO**
SUBPREFEITURAS

DEPARTAMENTO DE ABASTECIMENTO

LOTE III – SACOLÃO MUNICIPAL BRIGADEIRO

Item 02 - BOX 05 – 19,58 M² - Ramo de Atividade: MULTIORGANICOS

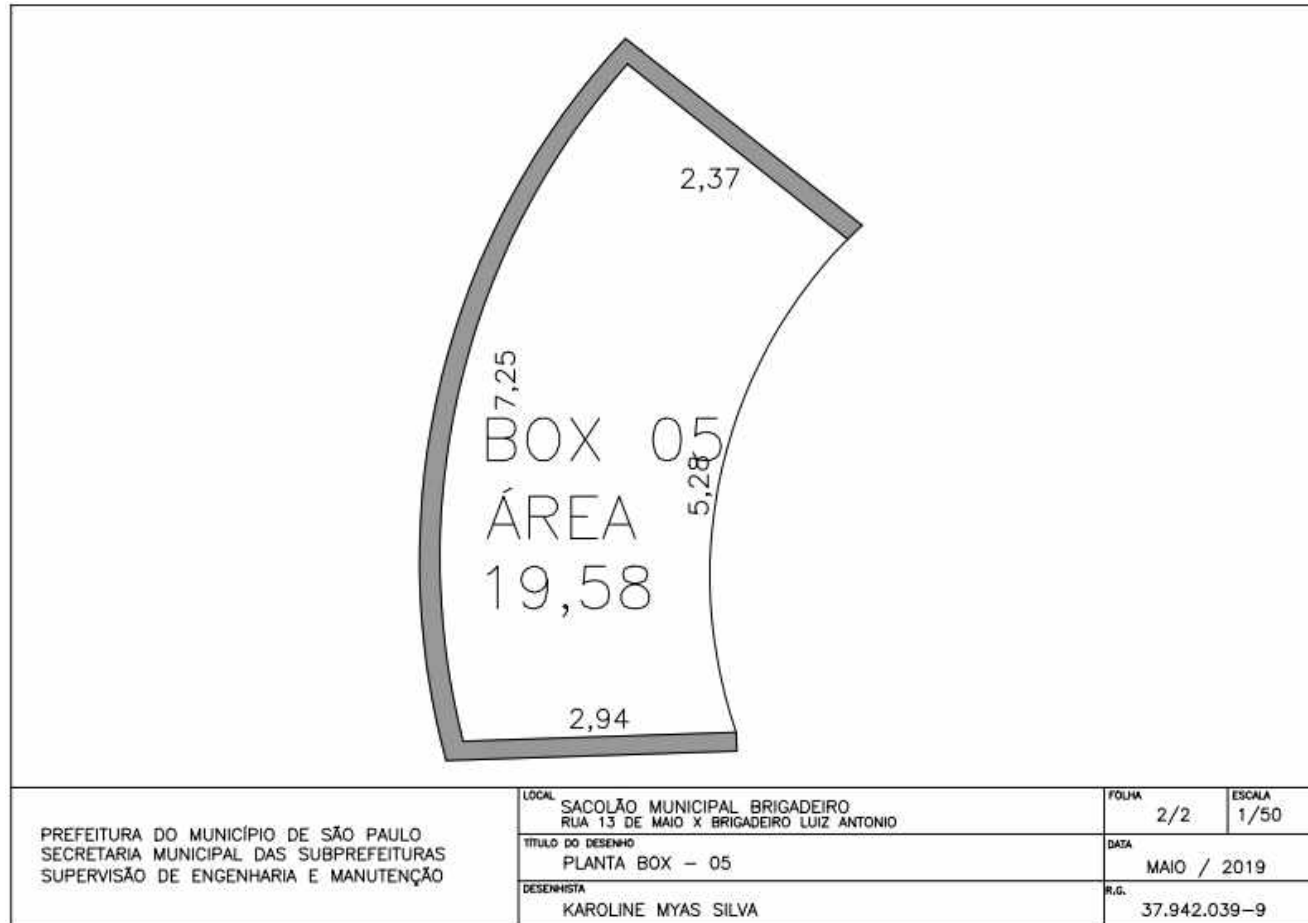



**CIDADE DE
SÃO PAULO**
SUBPREFEITURAS

DEPARTAMENTO DE ABASTECIMENTO

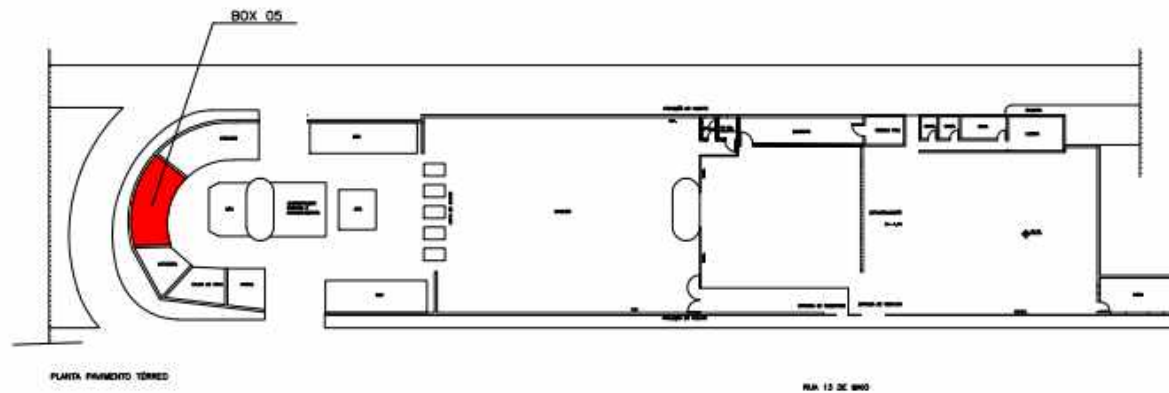

PREFEITURA DO MUNICÍPIO DE SÃO PAULO SECRETARIA MUNICIPAL DAS SUBPREFEITURAS SUPERVISÃO DE ENGENHARIA E MANUTENÇÃO	LOCAL	SACOLÃO MUNICIPAL BRIGADEIRO RUA 13 DE MAIO X BRIGADEIRO LUIZ ANTONIO	FOLHA	1/2	ESCALA	1/400
	TÍTULO DO DESENHO	LOCALIZAÇÃO BOX - 05	DATA	MAIO / 2019		
	DESENHISTA	KAROLINE MYAS SILVA	R.G.	37.942.039-9		



**CIDADE DE
SÃO PAULO**
SUBPREFEITURAS

DEPARTAMENTO DE ABASTECIMENTO

LOTE IV – SACOLÃO MUNICIPAL CITY JARAGUA

Item Único - BOX 10 – 10,61 M² - Ramo de Atividade: LANCHONETE

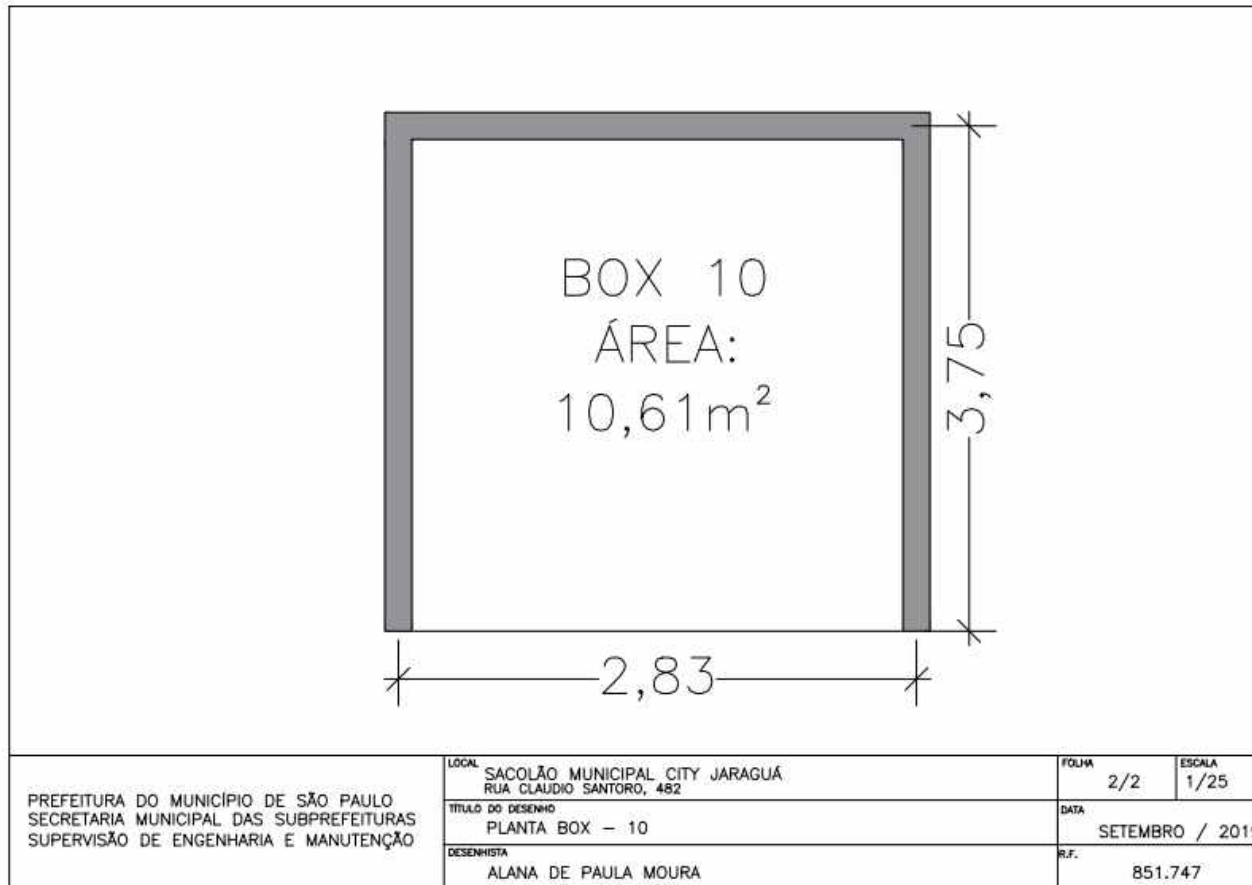



**CIDADE DE
SÃO PAULO**
SUBPREFEITURAS

DEPARTAMENTO DE ABASTECIMENTO

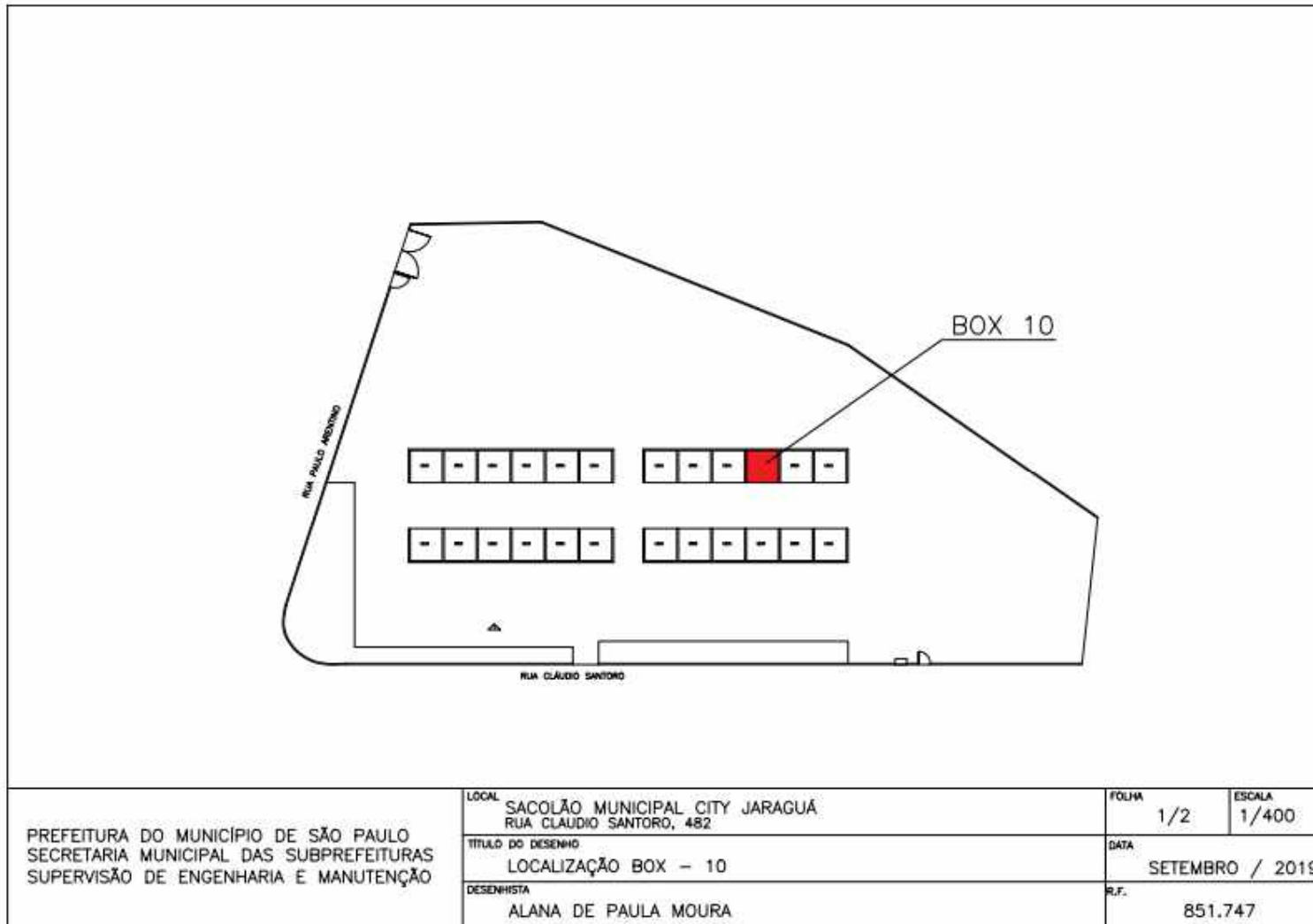



**CIDADE DE
SÃO PAULO**
SUBPREFEITURAS

DEPARTAMENTO DE ABASTECIMENTO

LOTE V – SACOLÃO MUNICIPAL JARAGUA

Item Único - BOX 02 – 32,00 M² - Ramo de Atividade: ROTISSERIA

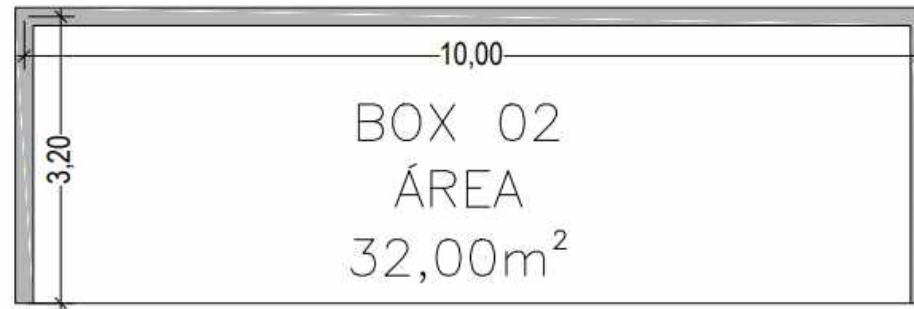

PREFEITURA DO MUNICÍPIO DE SÃO PAULO SECRETARIA MUNICIPAL DAS SUBPREFEITURAS SUPERVISÃO DE ENGENHARIA E MANUTENÇÃO	LOCAL	SACOLÃO MUNICIPAL JARAGUÁ RUA MARCELA ALVES DE CÁSSIA, 145	FOLHA	2/2	ESCALA	1/50
	TÍTULO DO DESENHO	PLANTA BOX – 02	DATA	JUNHO / 2019		
	DESENHISTA	ALANA DE PAULA MOURA	R.F.	851.747		



**CIDADE DE
SÃO PAULO**
SUBPREFEITURAS

DEPARTAMENTO DE ABASTECIMENTO

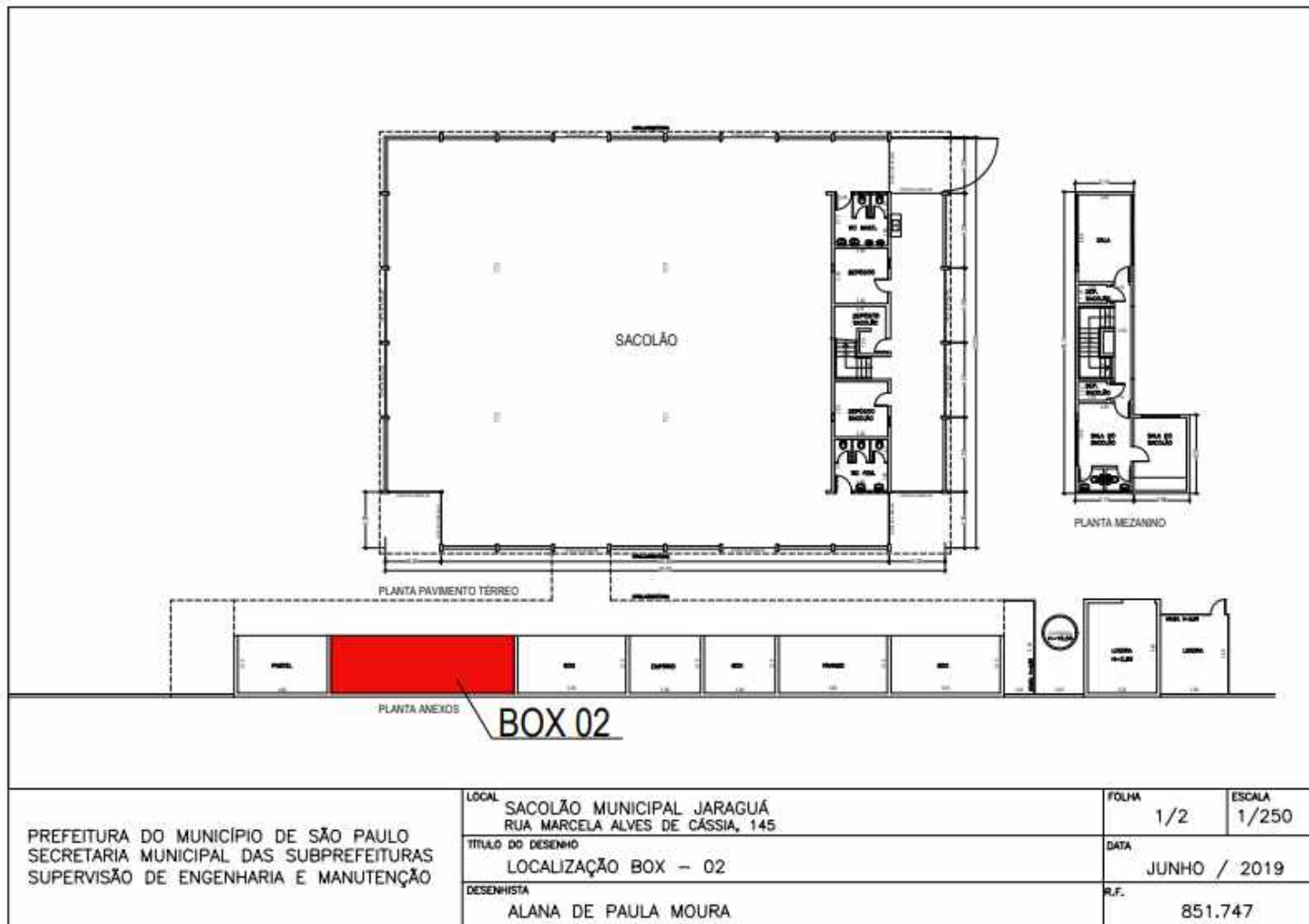



**CIDADE DE
SÃO PAULO**
SUBPREFEITURAS

DEPARTAMENTO DE ABASTECIMENTO

LOTE VI – SACOLÃO MUNICIPAL CIDADE TIRADENTES

Item Único - BOX 05 – 34,51 M² - Ramo de Atividade: LANCHONETE

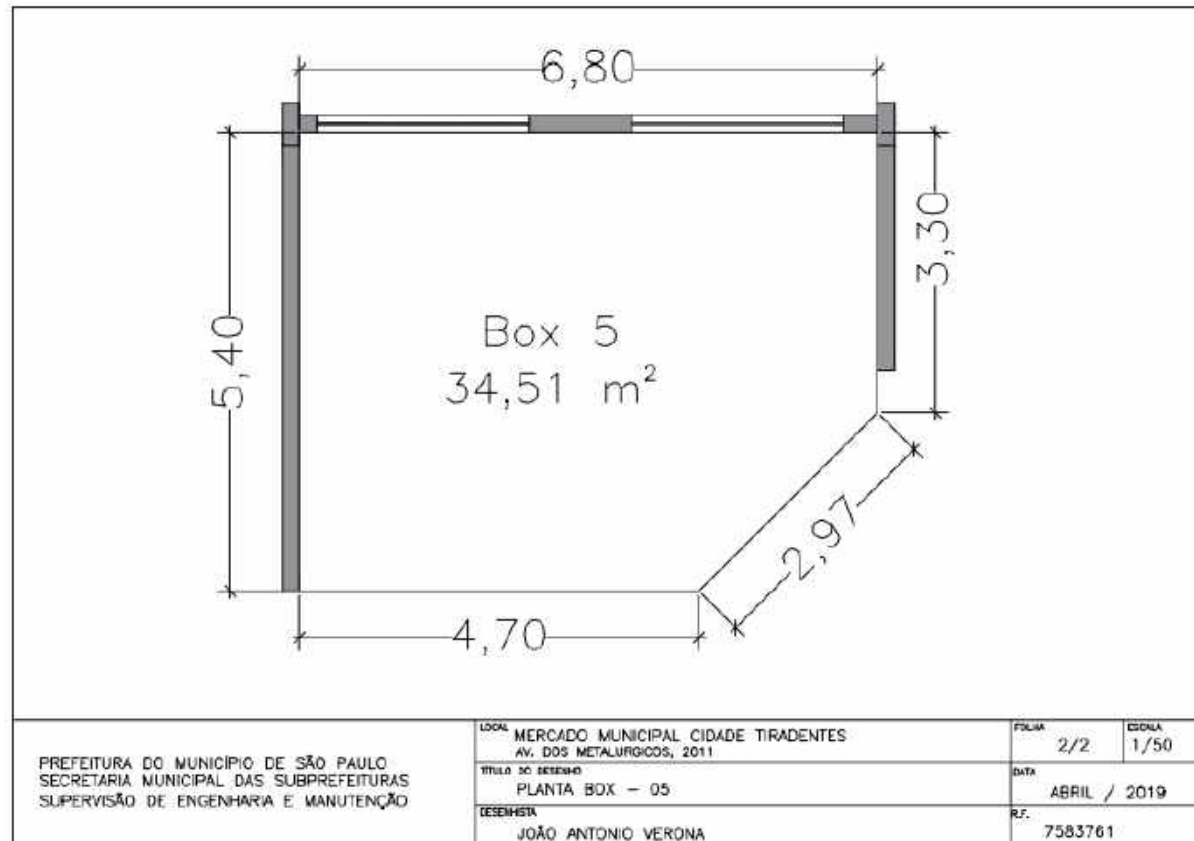



**CIDADE DE
SÃO PAULO**
SUBPREFEITURAS

DEPARTAMENTO DE ABASTECIMENTO

