

RESERVATÓRIO BILLINGS

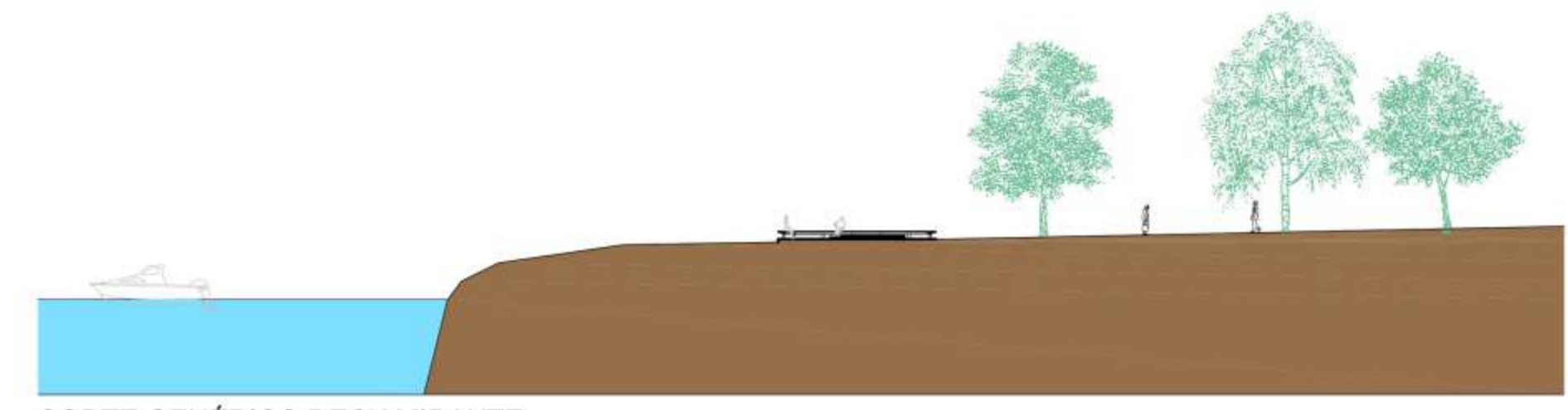

CORTE GENÉRICO DECK MIRANTE  
ESCALA 1:250

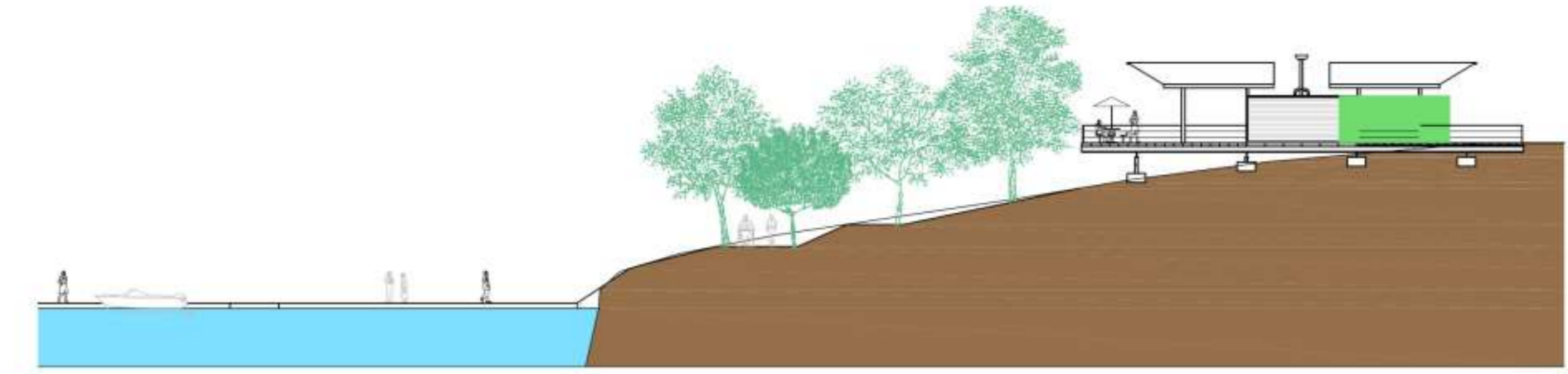

CORTE GENÉRICO DECK RESTAURANTES  
ESCALA 1:250

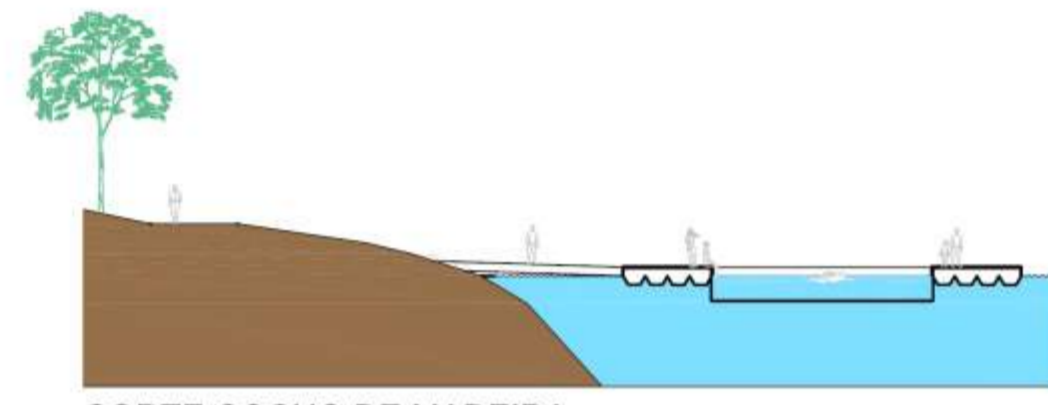

CORTE COCHO DE MADEIRA  
ESCALA 1:250

RESERVATÓRIO BILLINGS

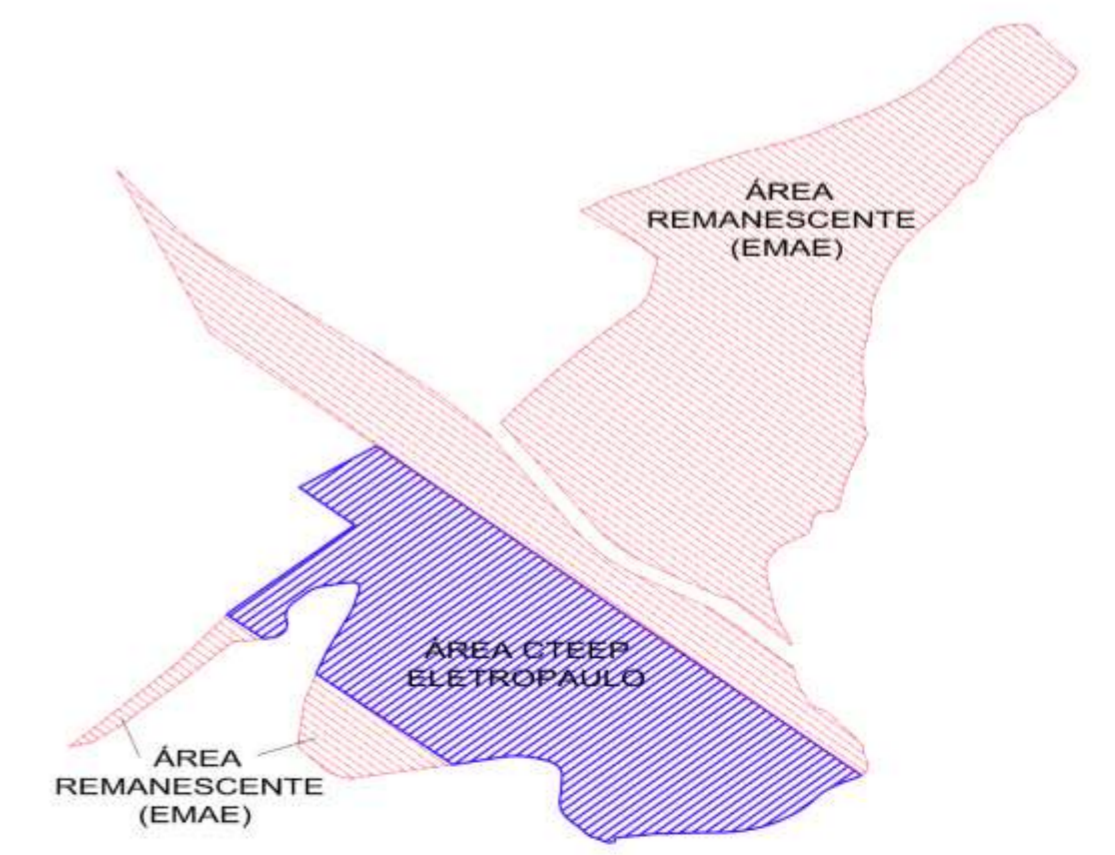

COMPOSIÇÃO DE ÁREAS  
ESCALA 1:2.000

DESCRIÇÃO	CONCESSÃO EMAE	ÁREA ELETROPAULO	TOTAL
A = 36.388,46 m² (85,43%)	A = 19.227,60 m² (34,57%)	A = 55.616,06 m²	
ÁREA ABAIXO DA COTA DE CHEIA MÁX.	8.428,05	23,15	4.014,98
ÁREA DE PRESERVAÇÃO PERMANENTE	23.129,24	83,64	14.822,18
ÁREA FORA DE APP	4.833,17	13,28	280,18
TOTAL	36.388,46	109,07	19.227,60

DESCRIÇÃO	ÁREA EM APP		ÁREA ABAIXO COTA MÁX.		ÁREA FORA DE APP		TOTAL
	A = 37.980,60 m² (86,28%)	B = 7.920,17 m² (20,28%)	A = 2.821,50 m² (6,18%)	B = 27 m²	A = 39.792,01 m² (86,83%)	B = 30,15 m²	
ÁREA SEM INTERVENÇÃO	37.980,60	7.920,17	2.821,50	27	39.792,01	30,15	39.822,16
APARTEAMENTO	1.889,51	4,88	1.894,39	83,38	1.977,77	29,79	2.007,56
DECK DE MADEIRA	1.184,24	4,88	1.189,12	83,38	1.272,50	29,79	1.302,29
ÁREA	8.823,24	17,19	8.840,43	4,42	8.844,85	29,80	8.874,65
PIEDRA	292,40	0,77	293,17	0,70	293,87	0,80	294,67
PIEDRA EM CONCRETO	131,80	0,35	132,15	0,30	132,45	0,30	132,75
APARTE	81,89	0,88	82,77	0,88	83,65	0,88	84,53
PIEDRA INTERMEDIÁRIO	342,79	0,14	343,13	0,14	343,27	0,14	343,41
GRAMA	37.888,08	399,41	38.287,49	34,80	38.322,29	1,76	38.324,05
SUBTOTAL (COT.)	37.888,08	399,41	38.287,49	34,80	38.322,29	1,76	38.324,05
PERCENTUAL (%)	88,88	1,94	100,00	0,82	100,00	0,82	100,00

NOTAS:  
 - PERCENTUALS DE IMPERMEABILIZAÇÃO E ALTERAÇÃO PARA AJUSTAMENTO INFERIORES A RESPECTIVAMENTE 0% E 1,0% DA ÁREA TOTAL DA APP INTERIORES NA ÁREA VERDE DE DOMÍNIO PÚBLICO, CONFORME EXIGÊNCIAS DA RESOLUÇÃO CONAMA 369 DE 28 DE MARÇO DE 2006, SEÇÃO 03 ARTIGO 08.  
 - VOLUME DE MOVIMENTO DE TERRA EM TODAS AS ÁREAS IGUAL A ZERO.  
 - VOLUME DE MOVIMENTO DE CORTE E ATERRO EM TODAS AS ÁREAS IGUAL A ZERO.

CORTE GENÉRICO AA  
ESCALA 1:750

CORTE GENÉRICO BB  
ESCALA 1:750

LEGENDA:

- PISO INTERTRAVADO DE CONCRETO NA COR NATURAL
- PISO DE CONCRETO
- DECK EM MADEIRA
- PEDRISCO
- AREIA
- GRAMADO
- ÁREA VERDE
- ÁREA DE TERCEIROS
- ÁREA EMAE
- ÁREA ELETROPAULO
- ÁREA DE APP
- ÁREA DO PARQUE = 55.616,06 m²
- ÁREA DE CONCESSÃO DA EMAE = 36.388,46 m²
- ÁREA DE CONCESSÃO DA ELETROPAULO = 19.227,60 m²
- COTA DE INUNDAÇÃO - 747,00 (EMAE)
- FAIXA DE DOMÍNIO DA EMAE
- FAIXA DE APP (50 m A PARTIR DA COTA DE INUNDAÇÃO E 30 m A PARTIR DA MARGEM DE CÔRREGO)

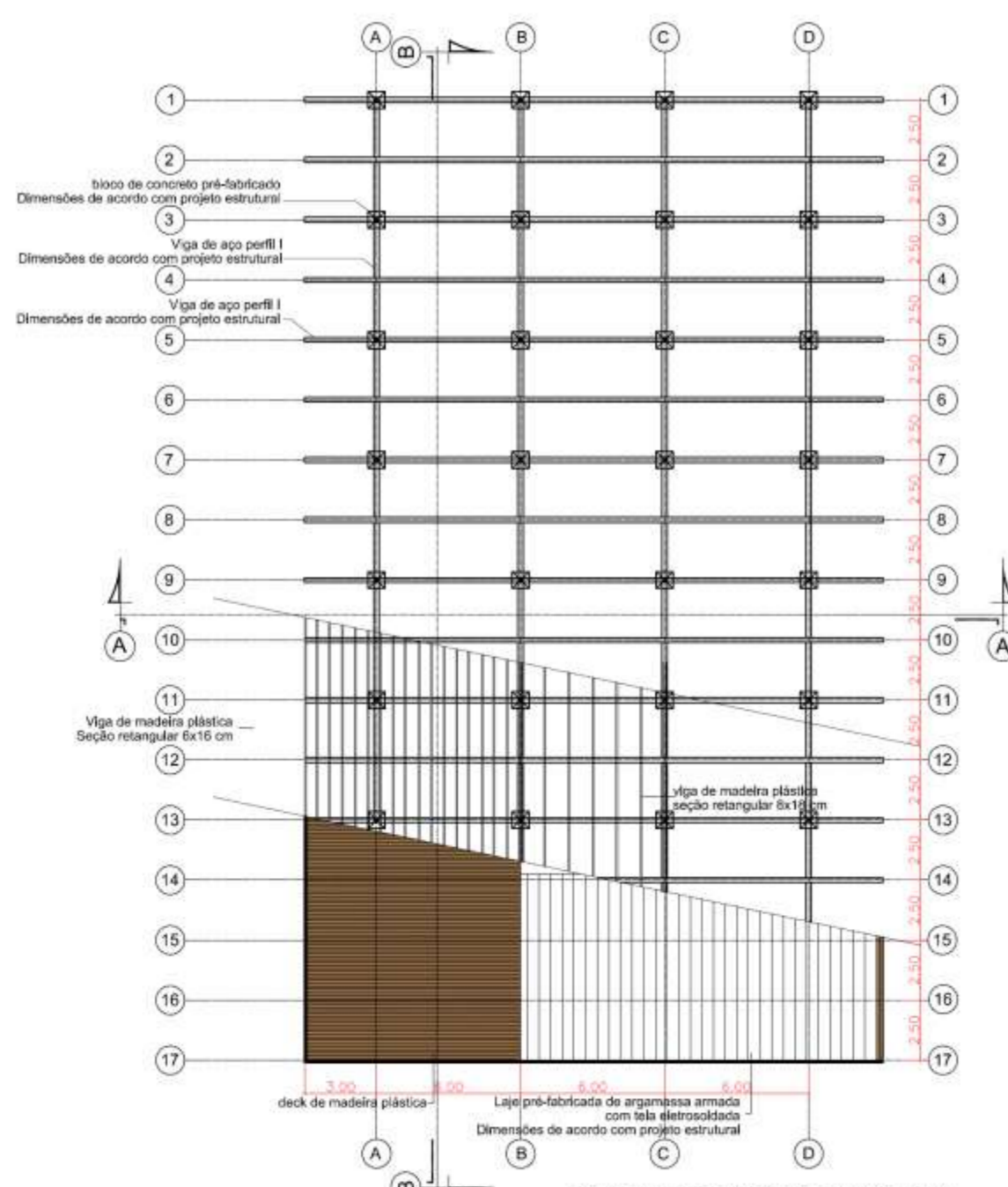

PLANTA DECK RESTAURANTES  
ESCALA 1:200

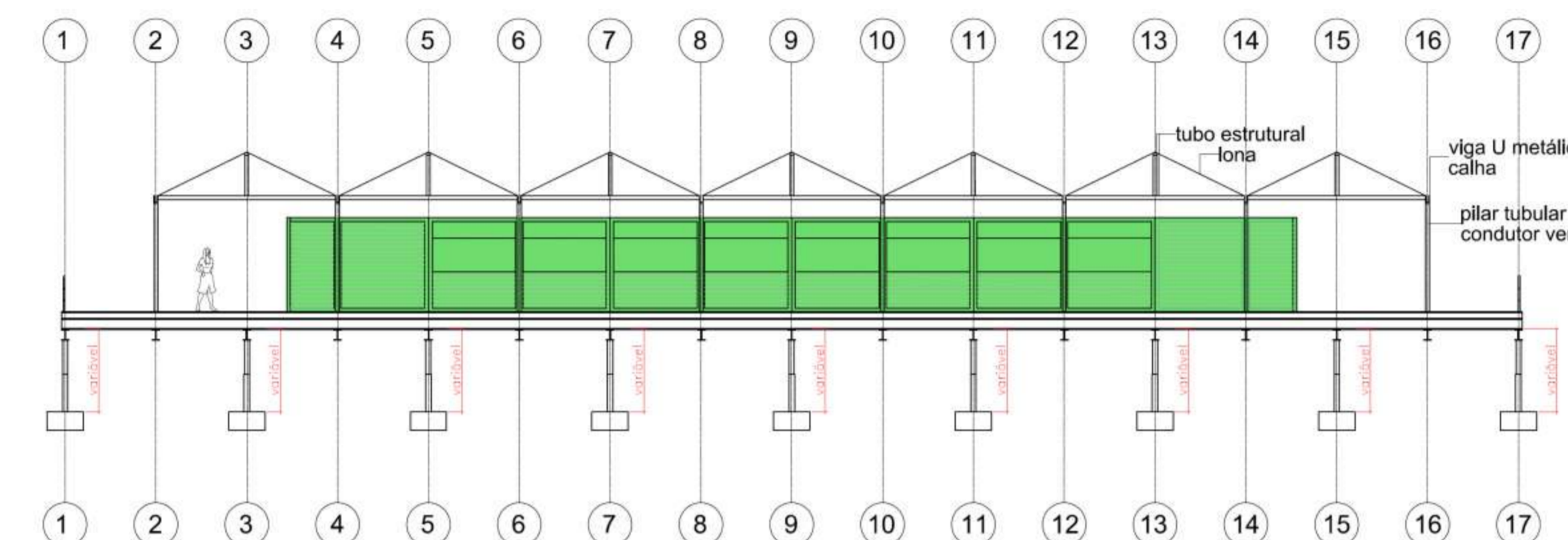

CORTE AA - DECK RESTAURANTES  
ESCALA 1:100

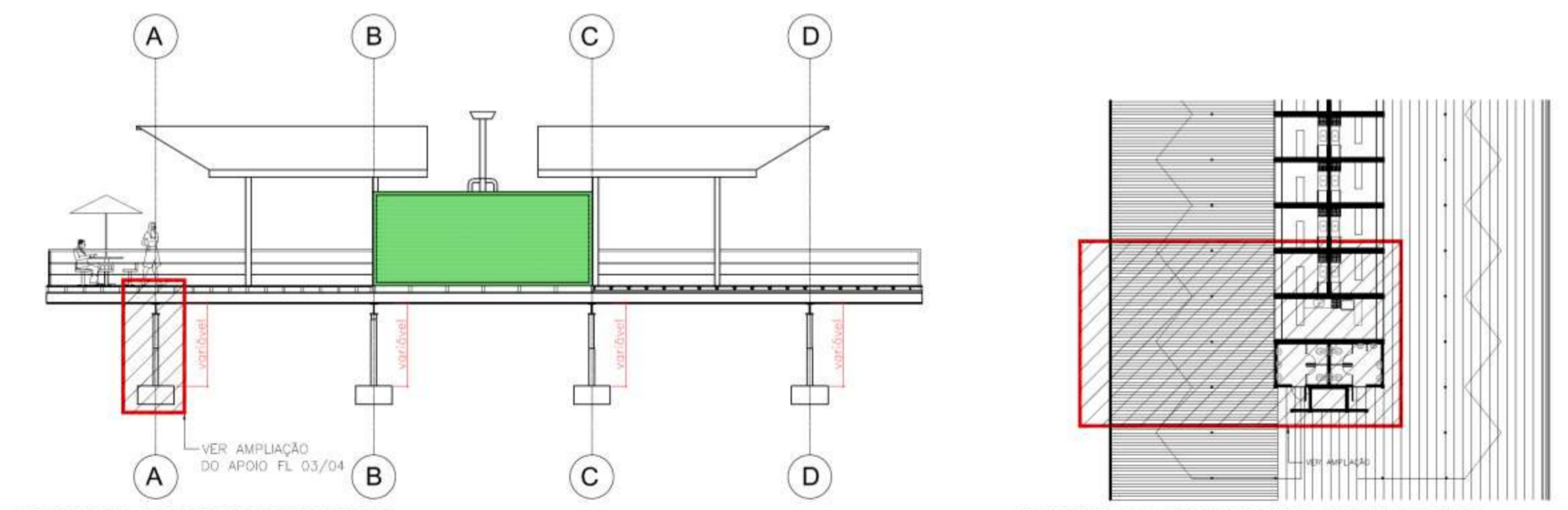

CORTE BB - DECK RESTAURANTES  
ESCALA 1:100

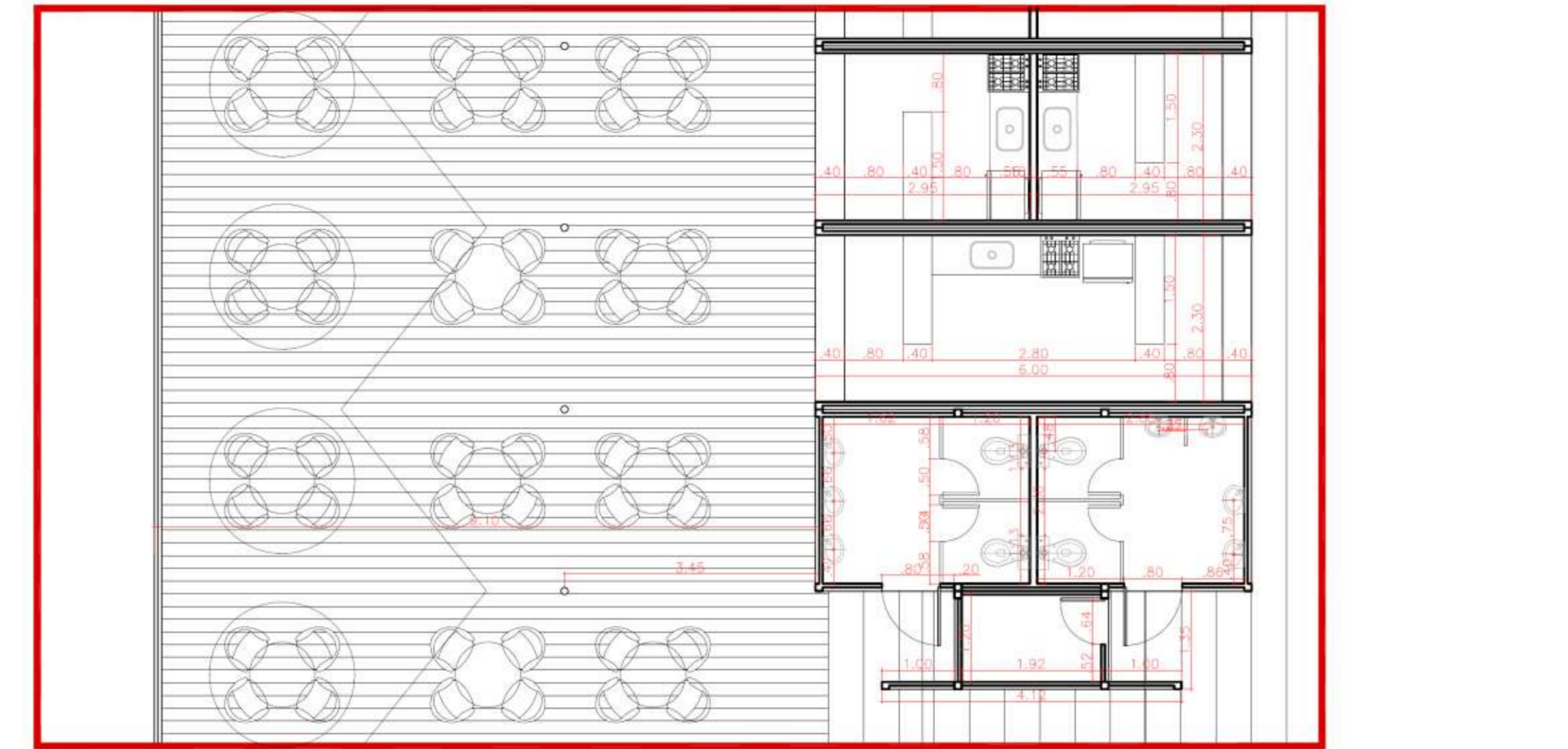

AMPLIAÇÃO DECK RESTAURANTES  
ESCALA 1:50

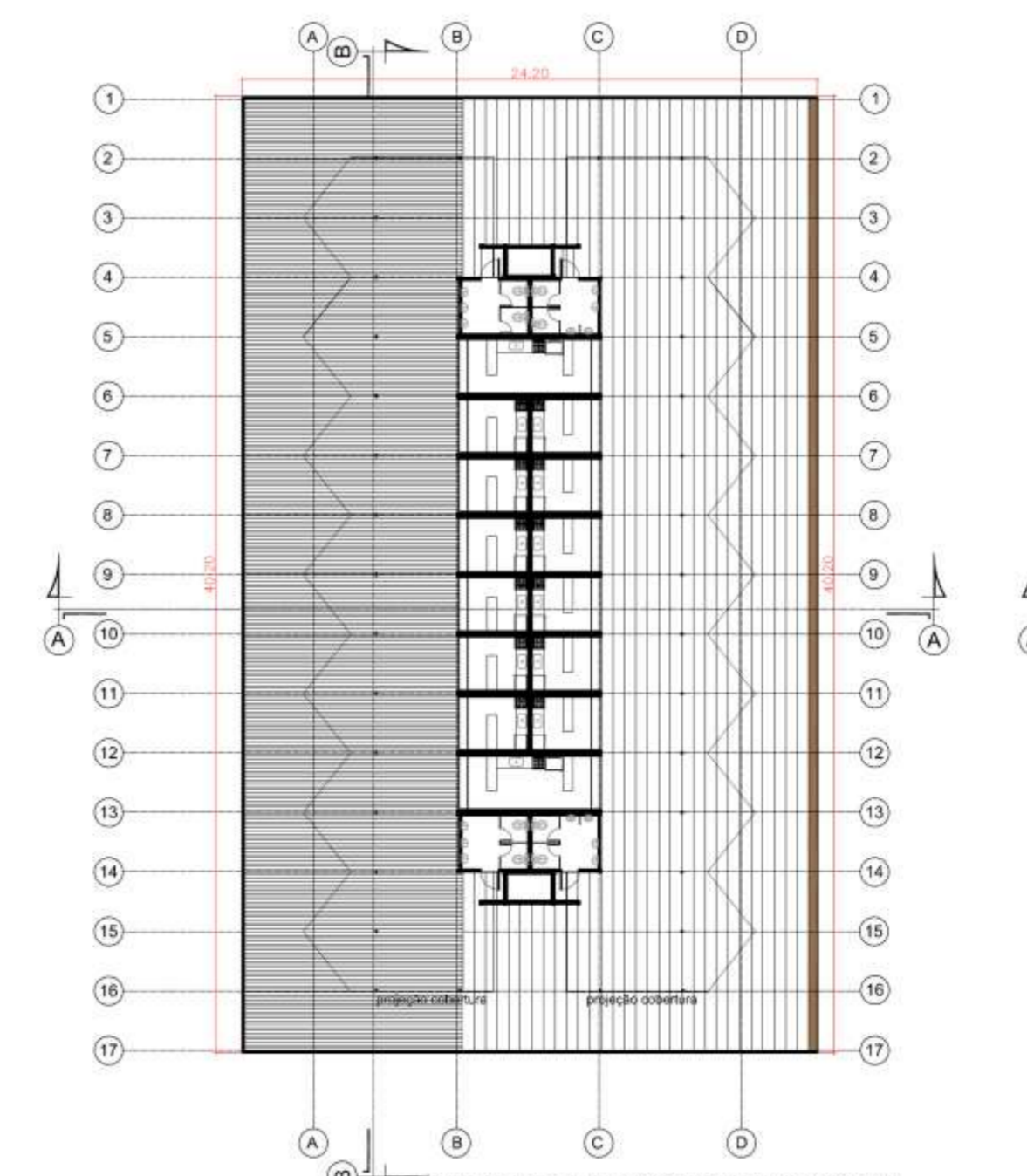

DETALHE PLANTAS RESTAURANTES

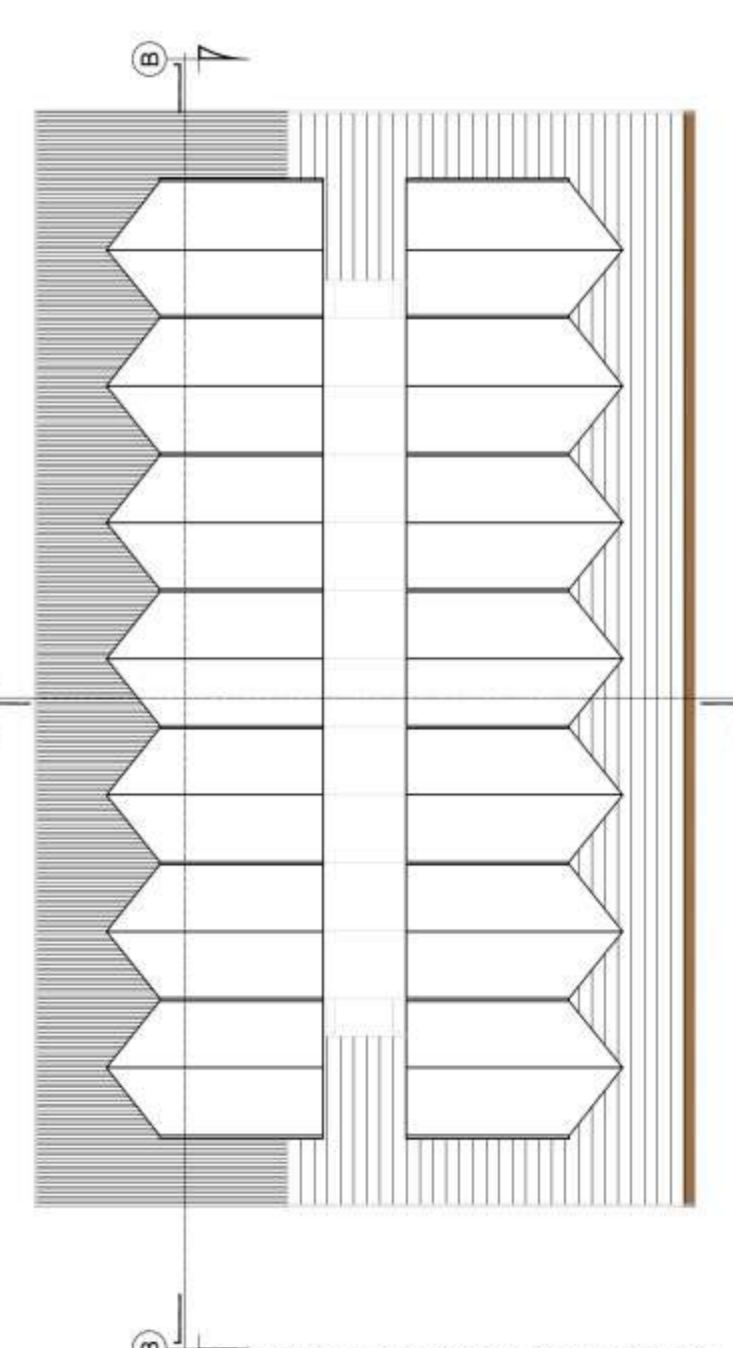

DETALHE PLANTA COBERTURA

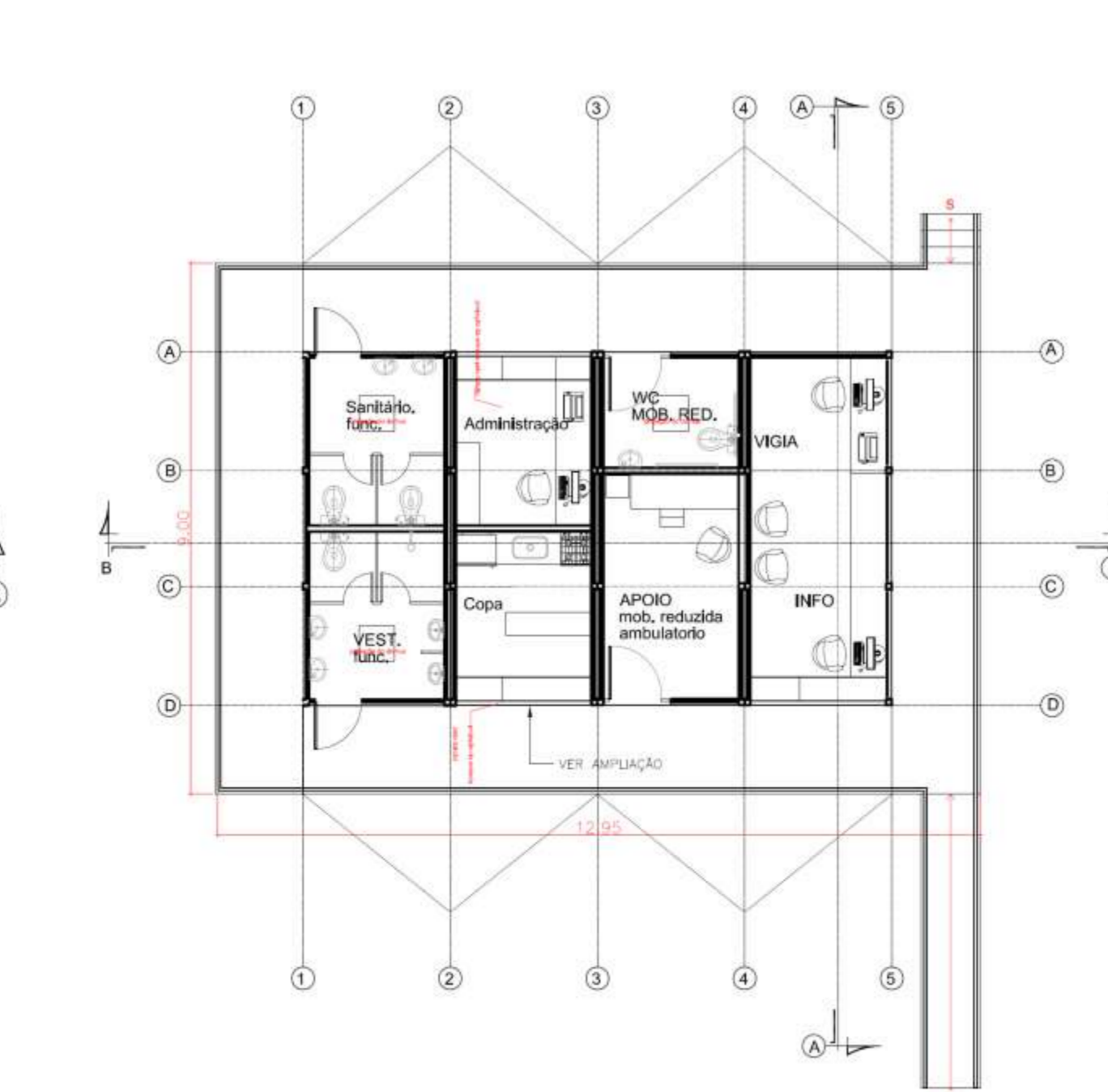

PLANTA MÓDULO ADMINISTRATIVO  
ESCALA 1:75

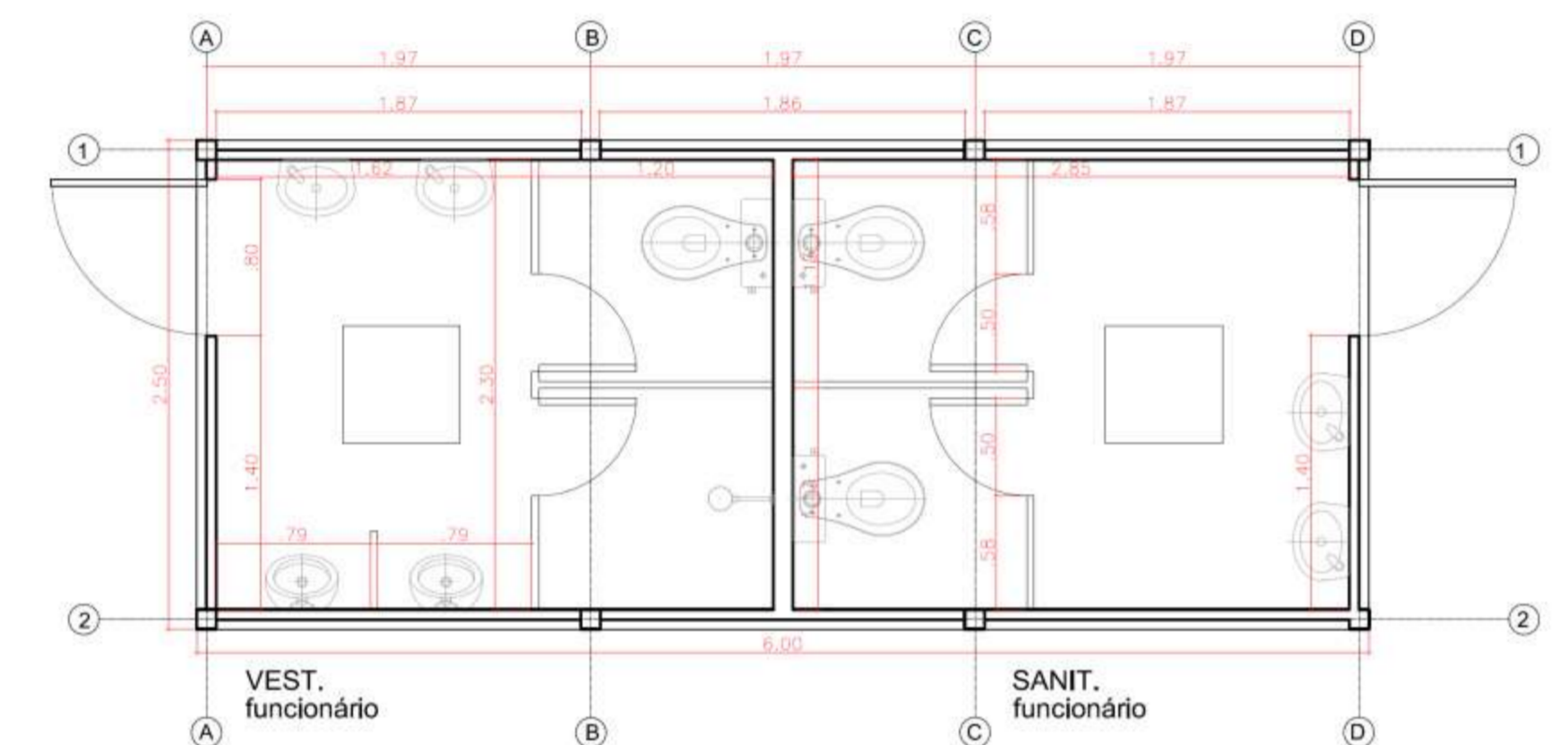

AMPLIAÇÃO MÓDULO ADMINISTRATIVO - 01/04  
ESCALA 1:25

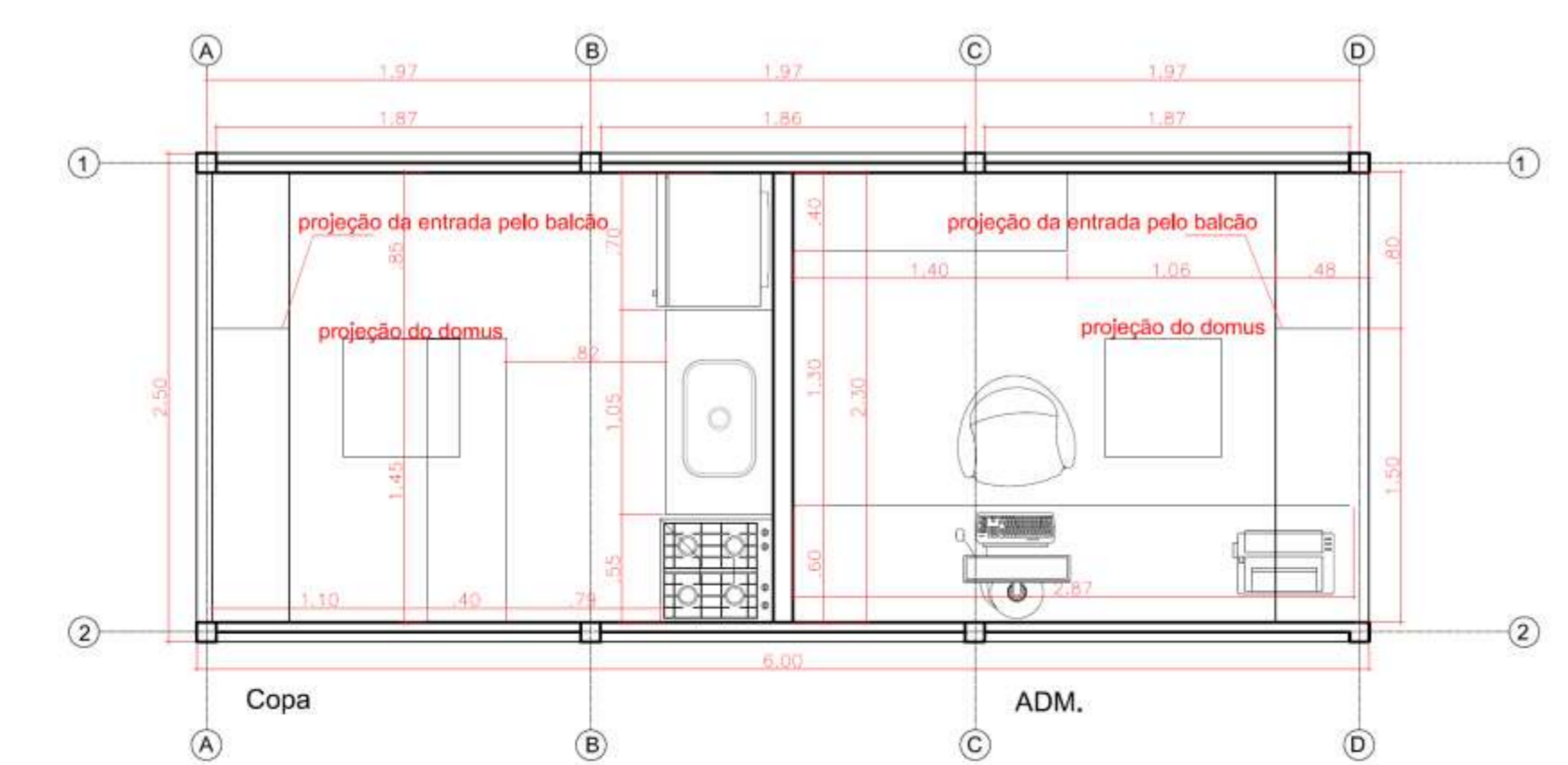

AMPLIAÇÃO MÓDULO ADMINISTRATIVO - 03/04  
ESCALA 1:25

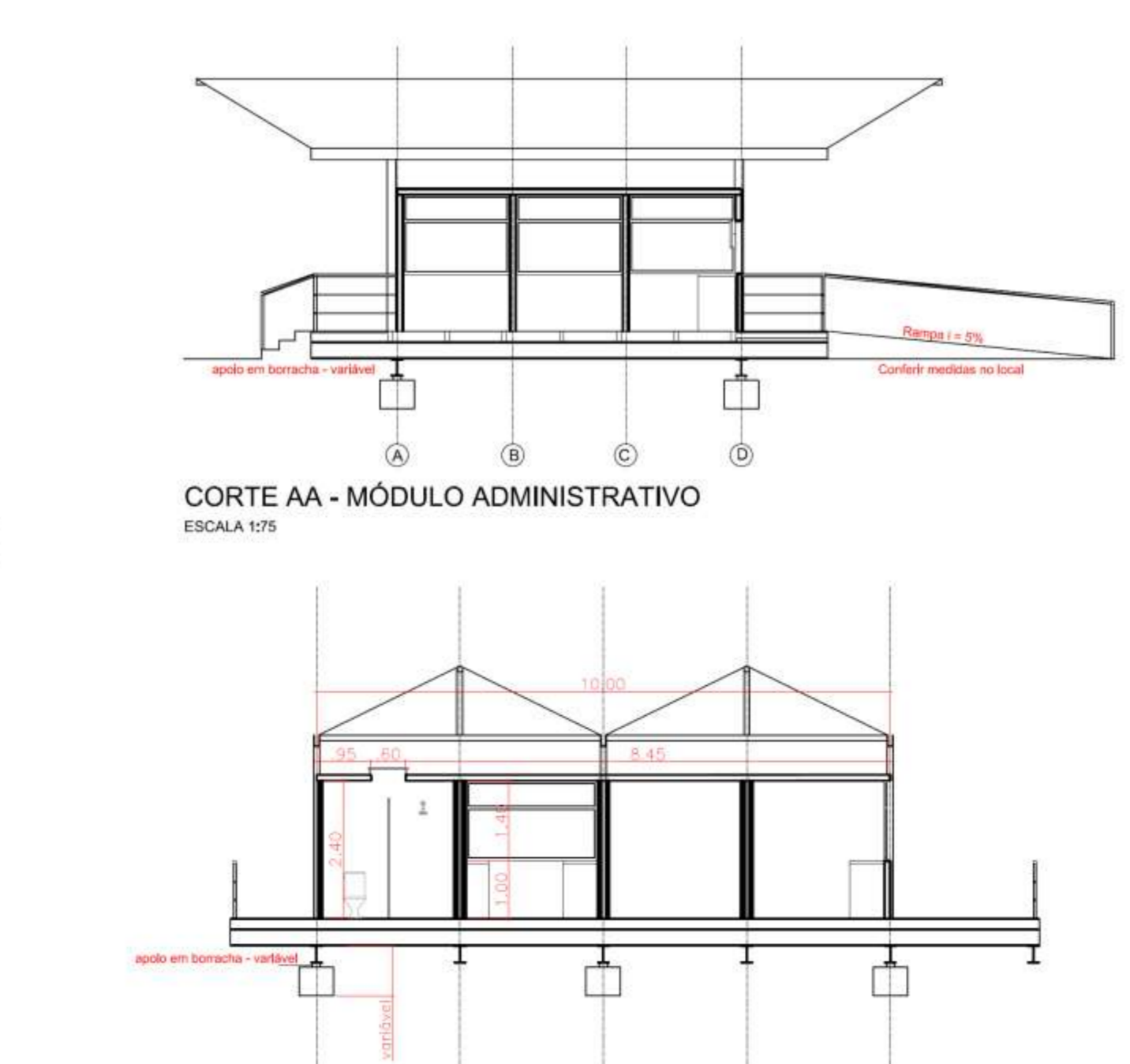

CORTE AA - MÓDULO ADMINISTRATIVO  
ESCALA 1:75

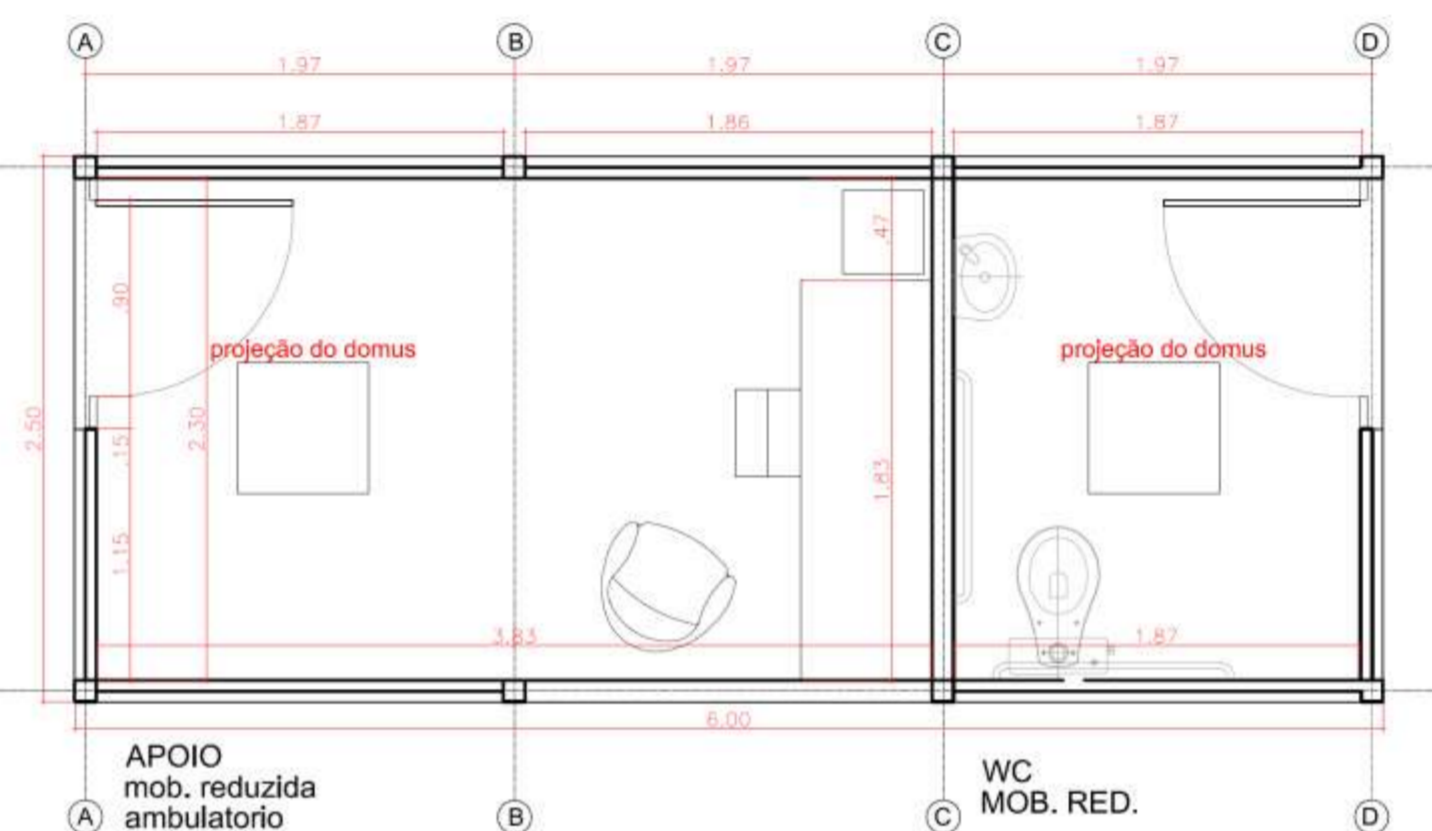

CORTE BB - MÓDULO ADMINISTRATIVO  
ESCALA 1:75

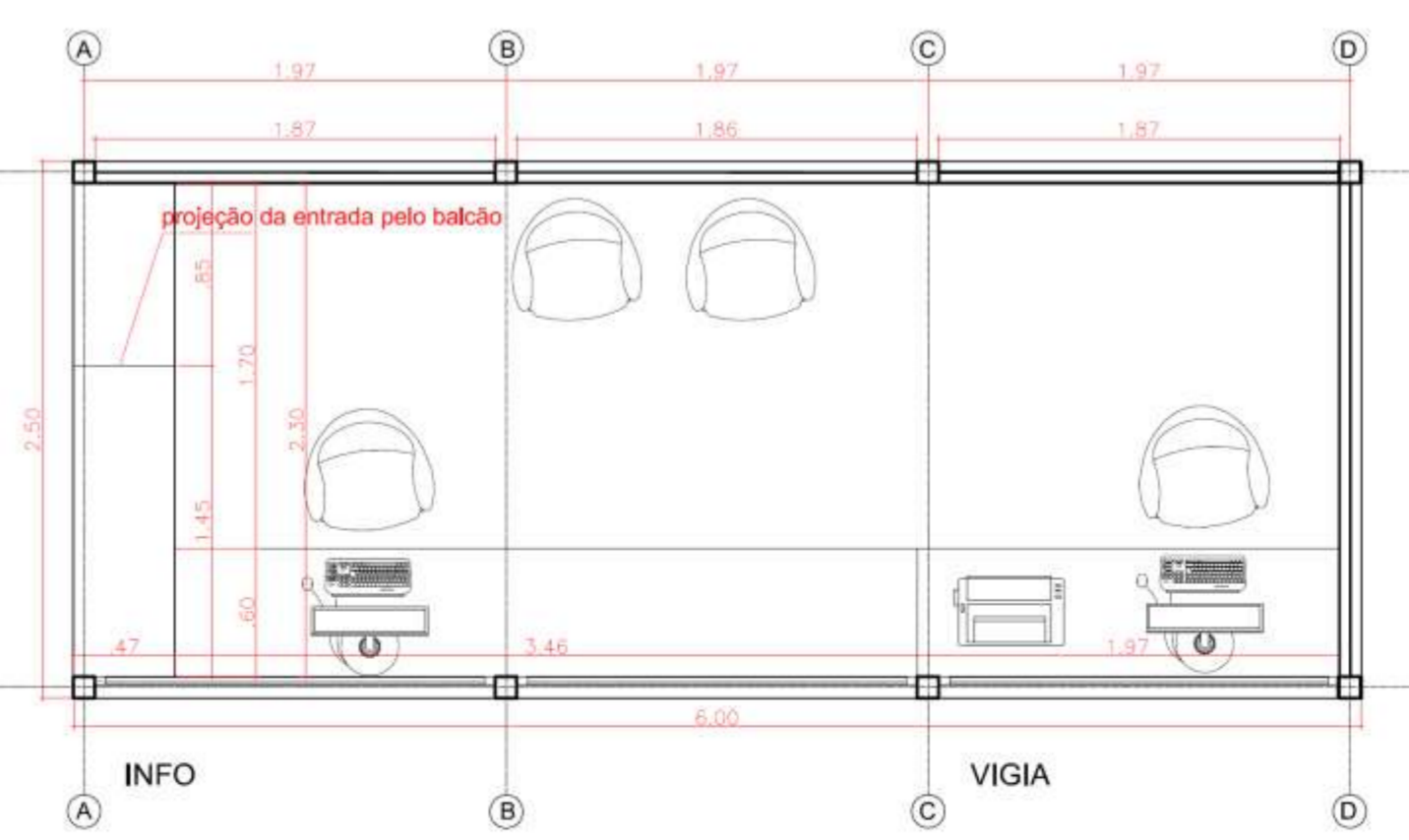

AMPLIAÇÃO MÓDULO ADMINISTRATIVO - 02/04  
ESCALA 1:25



AMPLIAÇÃO MÓDULO ADMINISTRATIVO - 04/04  
ESCALA 1:25

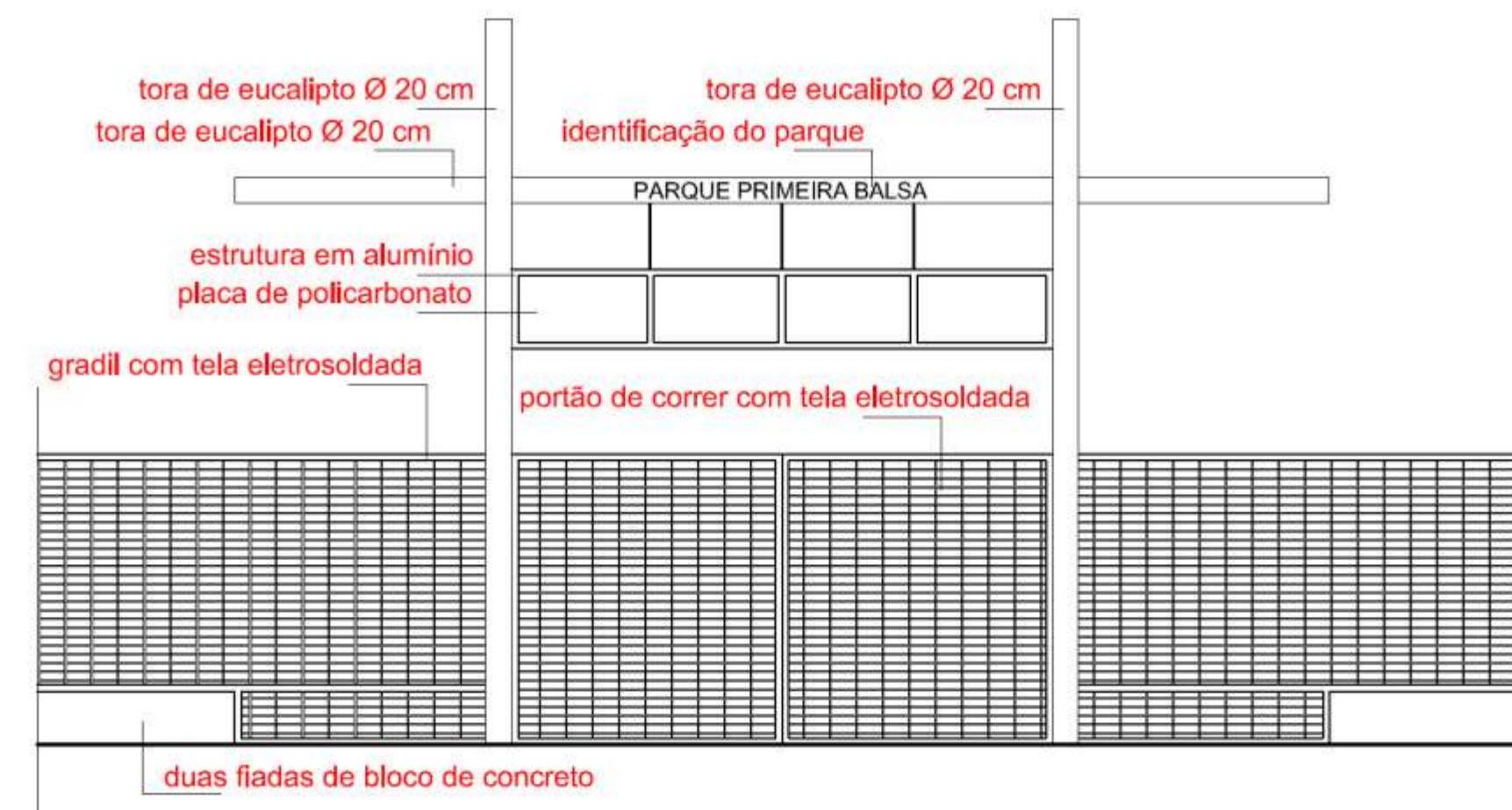

ELEVÇÃO FRONTAL

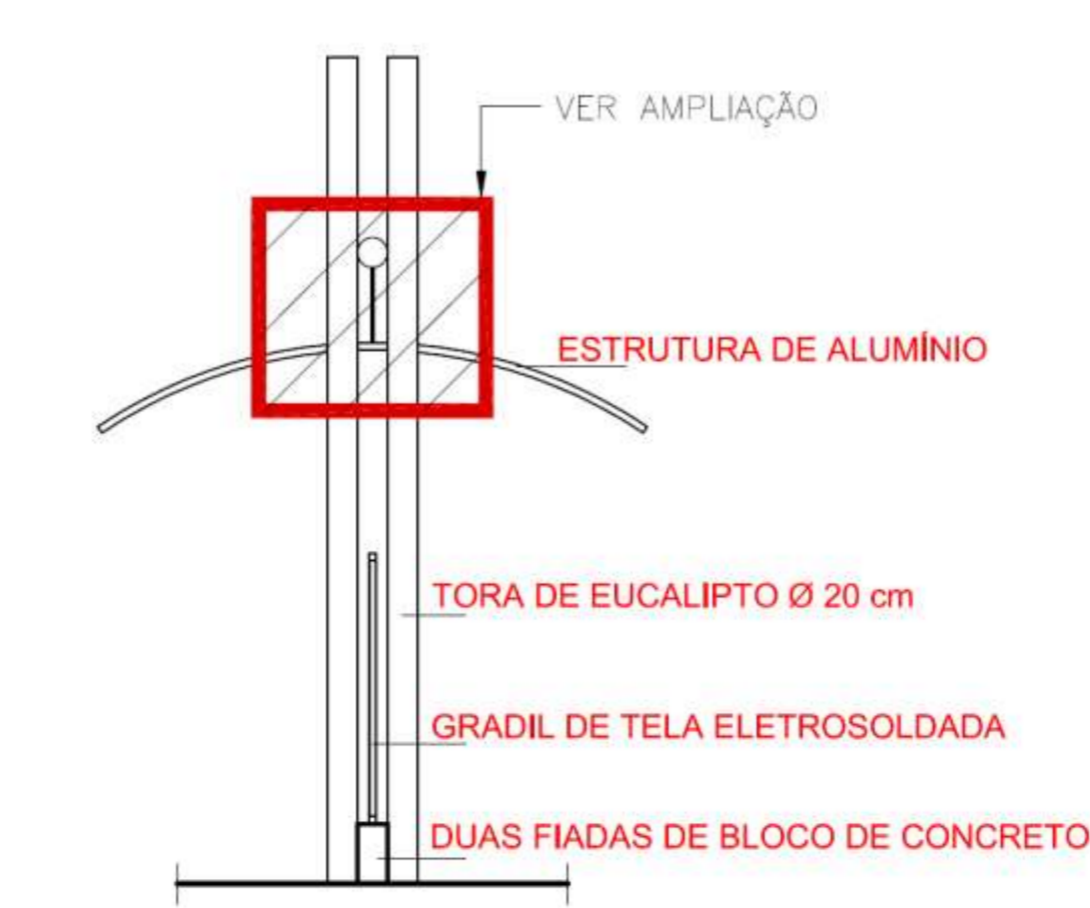

ELEVÇÃO LATERAL

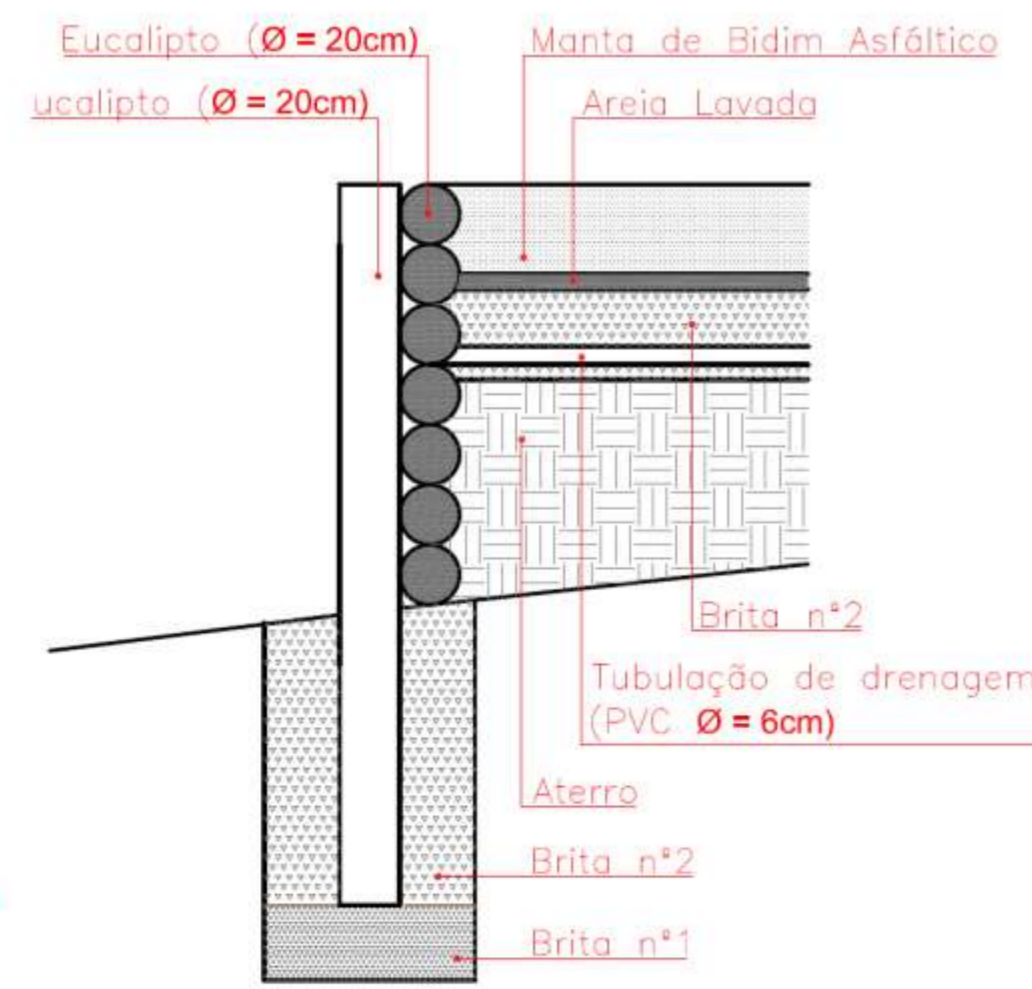

DETALHE CAMPO DE FUTEBOL DE AREIA  
ESCALA 1:25

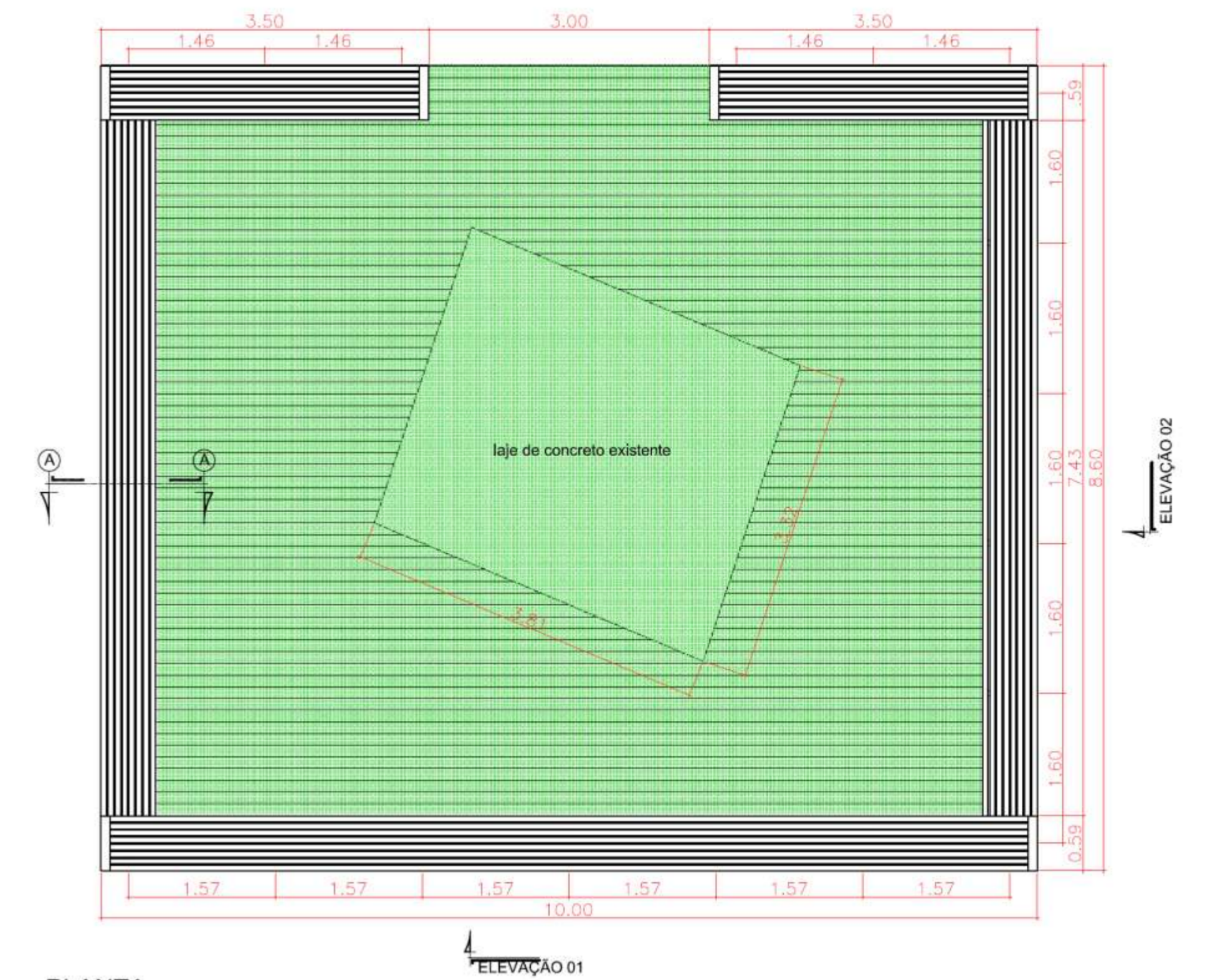

PLANTA

ELEVÇÃO 01

ELEVÇÃO 02  
DETALHE DECK MIRANTE  
ESCALA 1:50

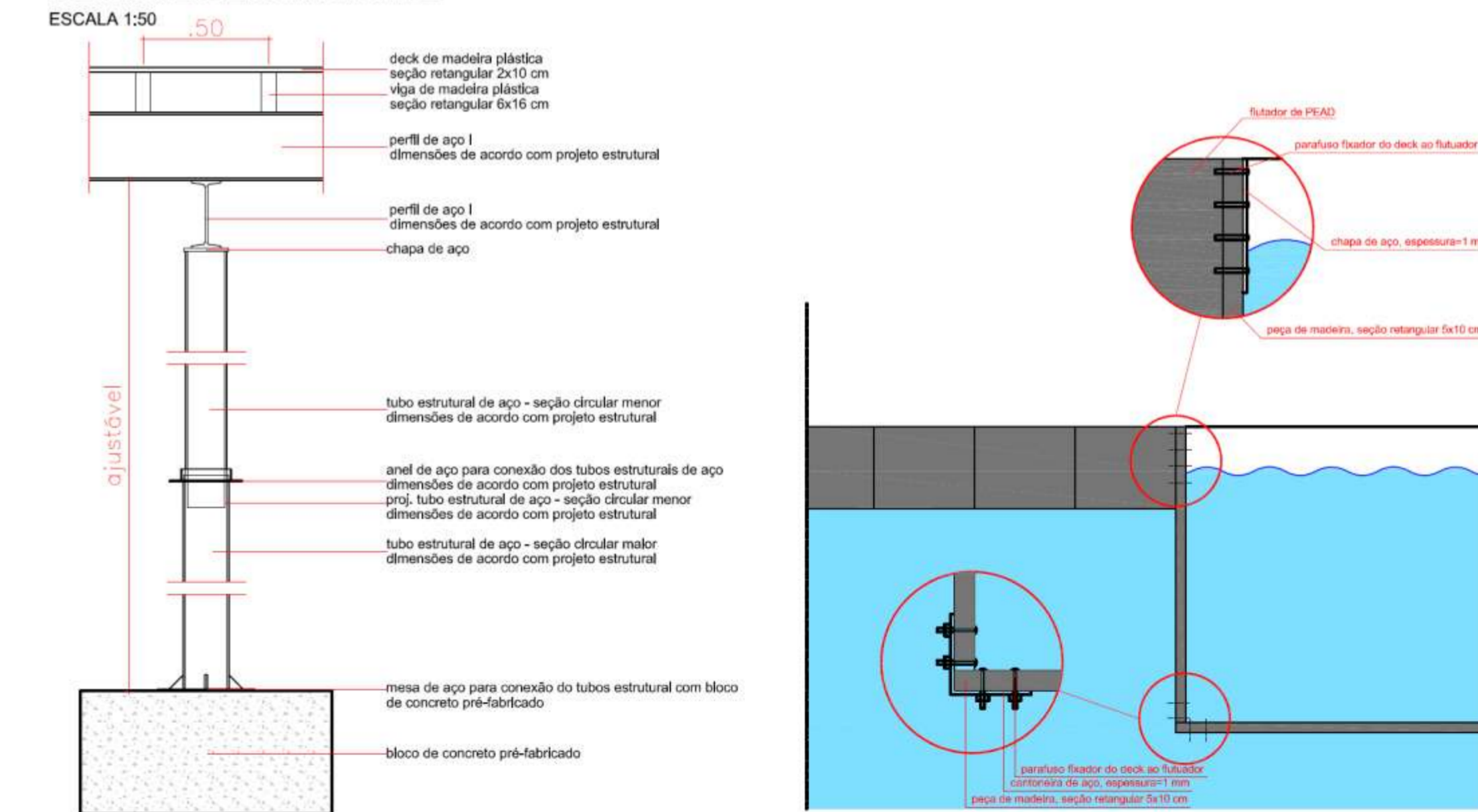

DETALHE PILAR TELESCÓPICO  
ESCALA 1:20

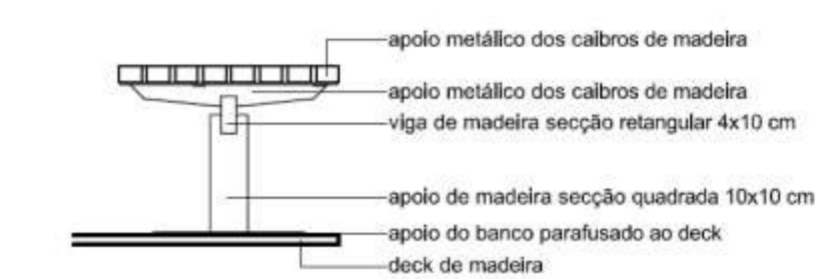

CORTE AA - DECK MIRANTE  
ESCALA 1:20



PLANTA  
DETALHE PORTAL DE ACESSO  
ESCALA 1:50



AMPLIAÇÃO ESTRUTURA PORTAL

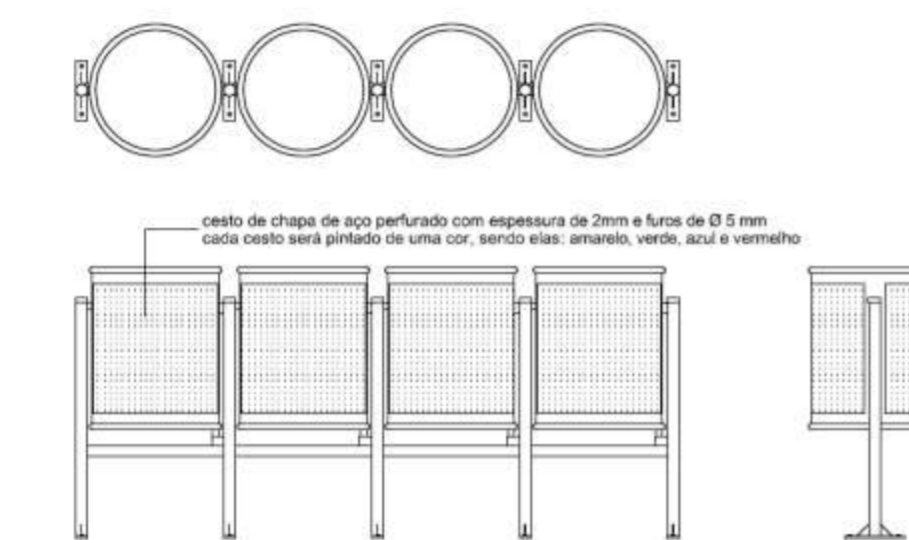

DETALHE CESTO DE LIXO  
ESCALA 1:25

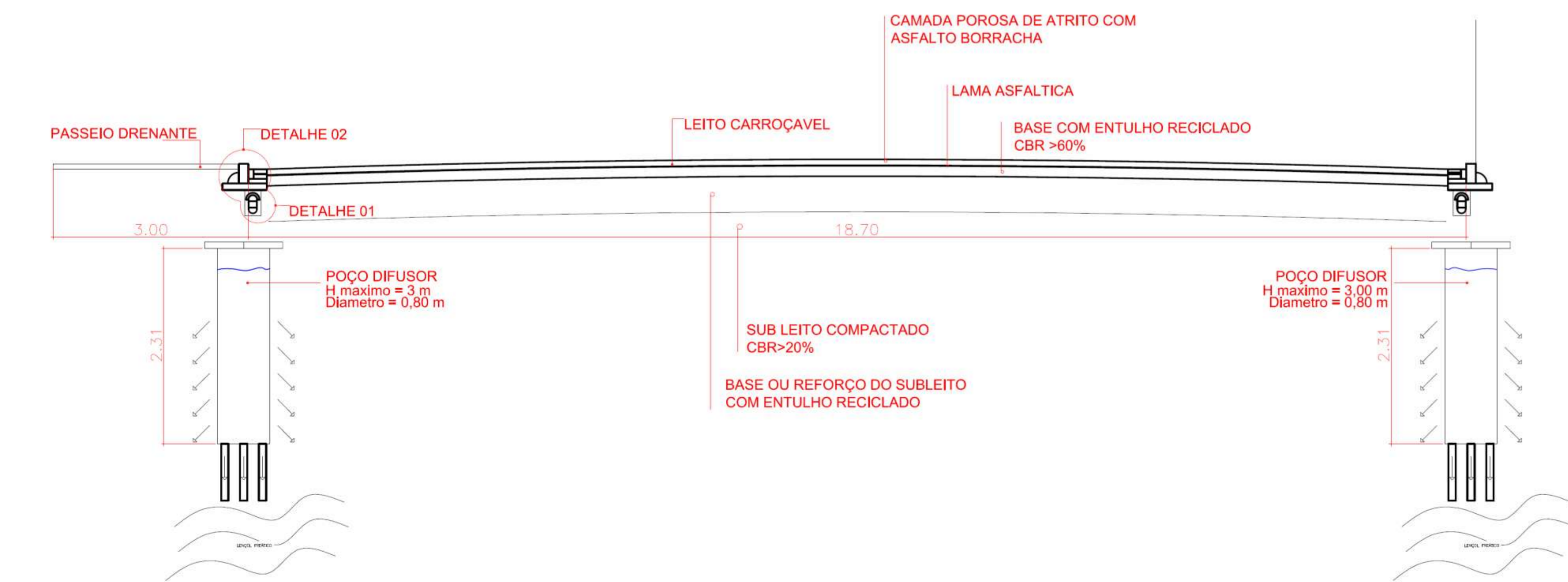

CORTE ESQUEMÁTICO ASFALTO ECOLÓGICO - ESTACIONAMENTO  
SEM ESCALA

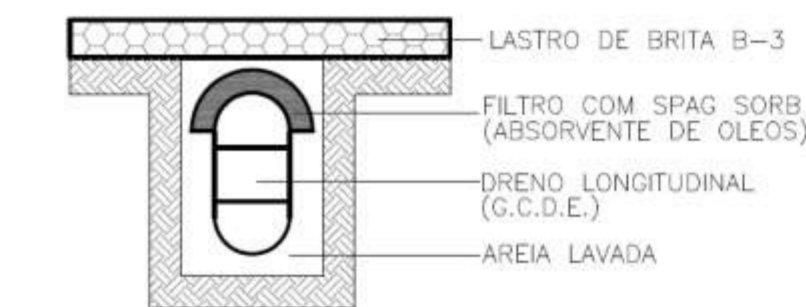

DETALHE DRENO  
ESCALA 1:10

SEÇÃO TIPO PARA TRÁFEGO LEVE	
CAMADA POROSA DE ATRITO COM ASFALTO BORRACHA (FILTRANTE)	2,5 cm
IMPRIMAÇÃO LIGANTE	
CAMADA POROSA DE ATRITO COM ASFALTO BORRACHA (DRENANTE)	5 cm
LAMA ASFALTICA	0,8 cm
BASE MISTA DE AGREGADO REICLADO DE RESÍDUOS SÓLIDOS DA CONSTRUÇÃO CIVIL (ENTULHO REICLADO) COMPACTADO A 100% DA ENERGIA DE COMPACTAÇÃO INTERMEDIÁRIA COM CBR > 60%	20 cm

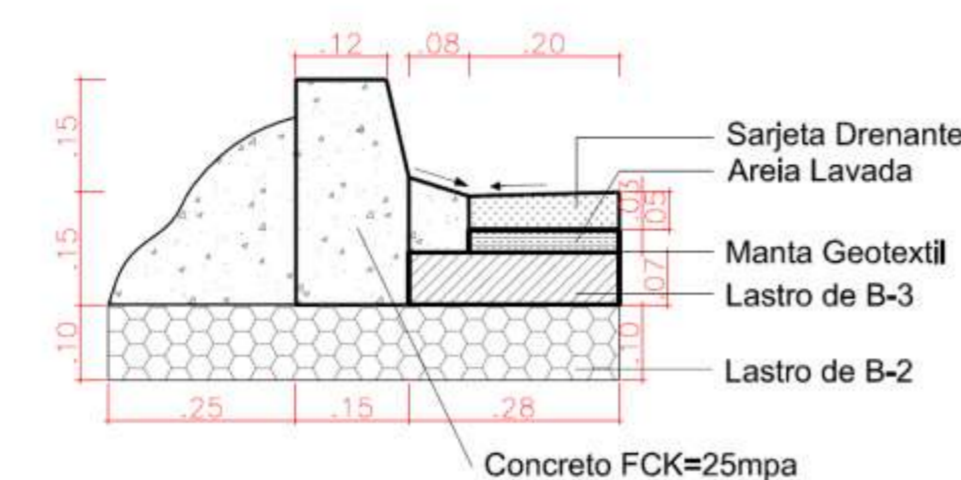

DETALHE SARJETA DRENANTE  
ESCALA 1:10

DETALHE COCHO  
ESCALA 1:25